

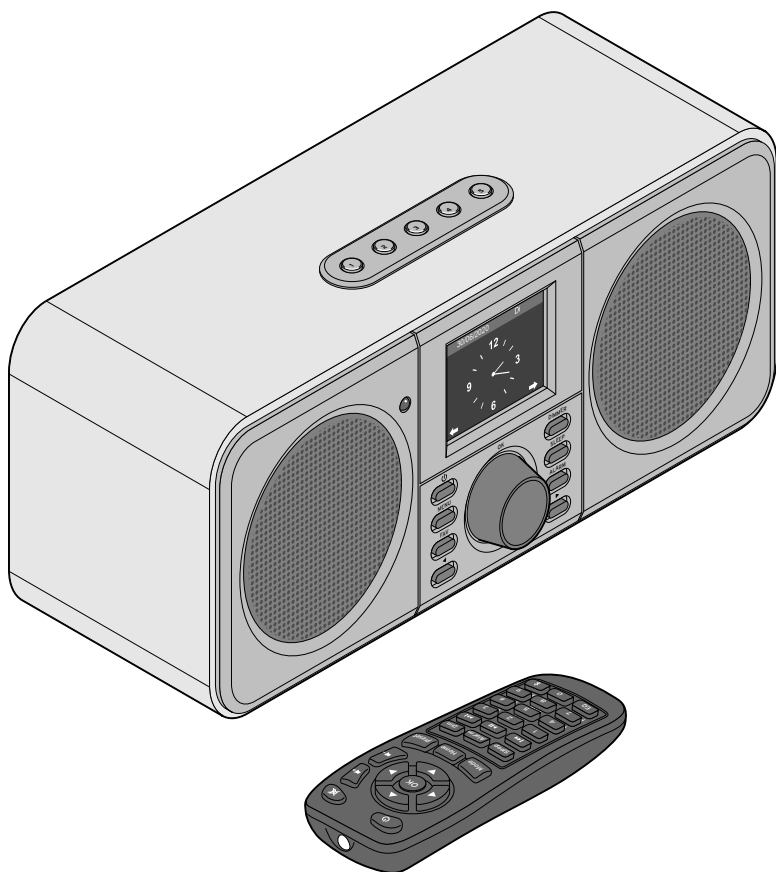

WLAN internetové rádio s barevným displejem



CS **Návod k použití a záruka**

Tchibo GmbH D-22290 Hamburg · 108779HB66XX · 2020-07

Vážení zákazníci,

už zase v rádiu nehrají nic, co by se Vám líbilo? S tím je teď konec. S tímto novým internetovým rádiem můžete přijímat několik tisíc rozhlasových stanic z celého světa.

Máte chuť poslouchat hudbu z Havaje nebo New Orleans? Nebo jen staré písničky ze 60. let? Pro Vaše nové internetové rádio to není vůbec žádný problém. Stisknutím tlačítka si můžete vybrat rozhlasovou stanici podle země nebo žánru.

Je úplně jedno, kde budete chtít rádio poslouchat, protože je moderní a kompaktní, takže se bude hodit kamkoliv. Není zapotřebí osobní počítač. Všechno, co budete potřebovat, je zásuvka a síť WLAN s rychlým internetovým připojením, nejlépe DSL s časově neomezeným přístupem k internetu za paušální poplatek.

A pokud máte rádi zcela individuální nastavení, můžete si sestavit svůj program z vlastních hudebních souborů. Přes síť WLAN může internetové rádio přijímat také soubory z Vašeho osobního počítače. Bez jakéhokoliv připojení přes kabel, v celém domě a kdykoliv budete chtít.

Věříme, že Vám bude tento výrobek dlouho sloužit k Vaší spokojenosti a přejeme Vám hodně radosti při surfování s rádiem.

Váš tým Tchibo

Obsah

4 K tomuto návodu	13 Připojení k síti
5 Bezpečnostní pokyny	14 Zapnutí / pohotovostní režim
8 Přehled (rozsah dodávky)	14 Regulace hlasitosti
12 Uvedení do provozu a základní ovládání	15 Nastavení jasu displeje
12 Vybalení	15 Systémové požadavky
12 Aktivace dálkového ovládání	16 Listování v nabídce
12 Vložení baterií do dálkového ovládání	16 Zadávání číslic, písmen a zvláštních znaků
13 Umístění přístroje	17 Informace na displeji
	18 První připojování

- 22 Poslech internetového rádia**
- 22 Volba rozhlasové stanice
- 24 Zakládání a správa oblíbených položek
- 24 Vyvolání oblíbených položek
- 25 Vyhledávání a přidávání rozhlasových stanic
- 26 Rozhlasové stanice k usínání
- 26 Přehrávání vlastních hudebních souborů přes Mediální centrum**
- 26 Streamování přes UPnP
- 28 Seznamy k přehrávání z Mediálního centra
- 28 Streamování přes DLNA
- 29 Dálkové ovládání prostřednictvím aplikace
- 30 Mediatéka My MediaU - správa rozhlasových stanic v internetu**
- 33 Poslech pozemního rádia**
- 33 Ladění rozhlasových stanic a jejich ukládání do paměti
- 34 Vyvolání uložených rozhlasových stanic
- 34 Příjem RDS
- 35 Příjem stereo/mono
- 34 Poslech rozhlasových stanic FM přes internetové rádio
- 37 Využívání funkce Bluetooth®**
- 38 Připojení externích zařízení**
- 38 Přehrávání z externího zařízení přes internetové rádio
- 38 Přehrávání z internetového rádia přes externí zařízení
- 39 Nastavování**
- 40 Režim zobrazení
- 40 Správa My MediaU
- 41 Síť
- 42 Datum & čas
- 43 Budík
- 45 Časovač
- 47 Jazyk
- 47 Stmívač
- 48 Zobrazení na displeji
- 48 Správa energie
- 48 Časovač vypnutí
- 49 Internetové rádio
- 49 Počasi
- 50 Nastavení FM
- 51 Nastavení místních stanic
- 51 Nastavení přehrávání
- 52 Zařízení
- 52 Ekvalizér
- 53 Pokračování v přehrávání po zapnutí
- 53 Aktualizace softwaru
- 53 Obnovení výchozího nastavení
- 54 Informace o počasí a financích a systémové informace v informačním centru**
- 54 Informace o počasí
- 54 Finanční informace
- 55 Systémové informace
- 55 Aplikace (App)
- 56 Závada / náprava**
- 57 Resetování
- 58 Slovníček pojmů**
- 61 Čištění**
- 61 Likvidace**
- 62 Prohlášení o shodě**
- 62 Technické parametry**
- 64 Záruka**
- 64 Servis a oprava**
- 64 Zákaznický servis**

K tomuto návodu

Pozorně si přečtěte bezpečnostní pokyny a používejte tento výrobek pouze tak, jak je popsáno v tomto návodu, aby nedopatřením nedošlo ke zranění nebo škodám.

Uschovejte si tento návod pro pozdější potřebu.

Při předávání výrobku s ním předejte společně i tento návod.

Symbyly v tomto návodu:



Tento symbol varuje před nebezpečím poranění.



Tento symbol varuje před nebezpečím poranění elektrickým proudem.

Upozornění **NEBEZPEČÍ** varuje před možným těžkým poraněním a ohrožením života.

Upozornění **VÝSTRAHA** varuje před poraněním a značnými věcnými škodami.

Upozornění **POZOR** varuje před lehkým poraněním nebo poškozením.



Takto jsou označeny doplňující informace.



Neustále pracujeme na vylepšování softwaru. Proto se mohou vyobrazené menu obrázky od skutečných v textu i znázornění poněkud lišit. Navíc Vám doporučujeme, abyste pravidelně kontrolovali, jestli nejsou k dispozici nějaké aktualizace (viz kapitola „Nastavování“ > „Aktualizace softwaru“). Myslete na to, že po instalaci nějaké aktualizace se mohou zobrazení a funkce lišit od těch, která jsou popsána v tomto návodu.

Bezpečnostní pokyny

Účel použití

- Tento přístroj je určen pro bezdrátový příjem internetových rozhlasových stanic a k přehrávání hudebních souborů v síti WLAN.
- Je určen pro osobní potřebu a není vhodný ke komerčním účelům.
- Výrobek používejte pouze v mírných klimatických podmínkách.
- Výrobek může být distribuován a používán v následujících zemích: Německo, Rakousko, Švýcarsko, Česko, Polsko, Slovensko, Maďarsko, Turecko.

NEBEZPEČÍ pro děti

- Děti nerozpoznají nebezpečí, která mohou vzniknout při nesprávném zacházení s elektrickými přístroji. Proto výrobek uchovávejte mimo dosah dětí.
- Baterie mohou být v případě spolknutí životu nebezpečné. Dálkové ovládání obsahuje knoflíkovou baterii. Pokud dojde ke spolknutí knoflíkové baterie, může to vést během pouhých 2 hodin k těžkému poleptání vnitřních orgánů a ke smrti. Uchovávejte proto nové i použité baterie a výrobek mimo dosah dětí. Pokud už přihrádka na baterii správně nedovírá, nesmí se výrobek dále používat a je nutno jej uchovávat mimo dosah dětí. Pokud máte podezření, že došlo k spolknutí baterie nebo že se baterie dostala do těla jiným způsobem, okamžitě vyhledejte lékařskou pomoc.

- Obalový materiál udržujte mimo dosah dětí. Mimo jiné hrozí i nebezpečí udušení!

NEBEZPEČÍ úrazu elektrickým proudem

- Výrobek neponořujte do vody ani jiných kapalin, protože jinak hrozí nebezpečí úrazu elektrickým proudem.
- Nedotýkejte se výrobku vlhkýma rukama a nepoužívejte jej venku ani v místnostech s vysokou vlhkostí vzduchu.
- Přístroj připojte pouze do zásuvky instalované podle předpisů, jejíž síťové napětí odpovídá technickým parametrům přístroje.
- Nestavte na přístroj ani do jeho blízkosti nádoby s kapalinami, např. vázy. Tyto nádoby by se mohly převrhnout a kapalina by mohla narušit elektrickou bezpečnost.
- V žádném případě neotevírejte ani neodstraňujte žádné části krytu. Uvnitř krytu se nacházejí vodivé části, které při dotyku mohou způsobit úraz elektrickým proudem.
- Do otvorů přístroje nestrkejte žádné předměty. Mohly by se dotknout vodivých částí.
- Vytáhněte síťový adaptér ze zásuvky, ...
 - ... pokud by během provozu došlo k poruše,
 - ... po použití a
 - ... za bouřky.Přitom tahejte vždy za síťový adaptér, nikoli za připojovací kabel.

- Pro úplné odpojení přístroje od elektrické sítě vytáhněte síťový adaptér ze zásuvky.
- Dbejte na to, aby byla zásuvka dobře přístupná, abyste z ní v případě potřeby mohli síťový adaptér rychle vytáhnout. Připojovací kabel položte tak, aby o něj nebylo možné zakopnout.
- Připojovací kabel nesmí být zlomený ani skřípnutý. Připojovací kabel udržujte v dostatečné vzdálenosti od horkých povrchů a ostrých hran.
- Přístroj neuvádějte do provozu, pokud on sám, síťový adaptér nebo připojovací kabel vykazují zjevné vady nebo přístroj spadl na zem.
- Nikdy nenechávejte přístroj v provozu bez dozoru.
- Neprovádějte na výrobku žádné změny. Používejte pouze síťový adaptér, který je součástí balení. Případné opravy přístroje nebo síťového adaptéru svěřte vždy výhradně odbornému servisu nebo našemu servisnímu centru. V důsledku neodborných oprav mohou uživateli hrozit značná nebezpečí.

VÝSTRAHA před poraněním

- Pozor! Lithiové baterie mohou v případě nesprávného vložení vybuchnout. Při vkládání proto bezpodmínečně dbejte na správnou polaritu (+/-). Používejte pouze stejný nebo rovnocenný typ baterie (viz „Technické parametry“).

- Baterie se nesmí nabíjet, rozebírat, vhadzovat do ohně ani zkratovat. Nebezpečí exploze!
- Pokud by se stalo, že by baterie vytekla, zabraňte kontaktu jejího obsahu s kůží, očima a sliznicemi. Případně zasažená místa omyjte vodou a neprodleně vyhledejte lékařskou pomoc.

POZOR na věcné škody

- Tento přístroj se smí provozovat pouze se síťovým adaptérem, který je součástí balení (jeho přesné označení viz kapitola „Technické parametry“).
- Přístroj postavte na pevný rovný podklad.
- Chraňte přístroj před nárazy, pády, prachem, vlhkostí, přímým slunečním zářením a extrémními teplotami.
- Přístroj umístěte do dostatečné vzdálenosti od tepelných zdrojů, např. plotýnek sporáku nebo trouby.
- Pokud přístroj postavíte do regálu, musíte na všech stranách zachovat alespoň 10 cm odstup.
- Na přístroj nestavte žádné svíčky ani jiné zdroje otevřeného ohně.
- Když přenesete přístroj z chladného místa do tepla, může v něm zkondenzovat vlhkost. V takovém případě nechte přístroj několik hodin vypnutý.
- Neumisťujte přístroj do bezprostřední blízkosti magnetických polí (vytvářených např. televizory nebo jinými reproduktory).

- V reproduktorech přístroje se nacházejí silné magnety. Karty s magnetickým proužkem, jako jsou například kreditní karty, platební karty apod. udržujte v dostatečné vzdálenosti od tohoto magnetu. V opačném případě může dojít k poškození magnetických proužků.
V dostatečné vzdálenosti od přístroje udržujte také hodinky, magnetická paměťová média a všechny přístroje, které by mohly být ovlivněny nebo jejichž funkce by mohla být omezena působením magnetického pole.
- Chraňte baterie před nadměrným teplem.
Vyjměte baterii z dálkového ovládání, pokud je vybitá nebo nebudete výrobek delší dobu používat. Předejdete tak škodám, ke kterým by mohlo dojít, kdyby baterie vytekla.
- V případě potřeby vyčistěte před vložením baterie do přístroje kontakty baterie a přístroje.
Hrozí nebezpečí přehřátí!
- K čištění přístroje nepoužívejte žíraviny ani agresivní nebo abrazivní čisticí prostředky.
- Nelze zcela vyloučit, že některé laky, plasty nebo prostředky na ošetřování nábytku nenaruší nebo nezměkčí materiál protiskluzových nožiček výrobku.
Abyste zabránili nepříjemným stopám na nábytku, položte v případě potřeby pod výrobek neklouzavou podložku.
- Výstup **LINE OUT** na internetovém rádiu nepoužívejte k připojení sluchátek, protože výstupní výkon je k tomuto účelu příliš vysoký. Nezáskali byste jasný zvukový obraz.

Přehled (rozsah dodávky)

internetové
rádio

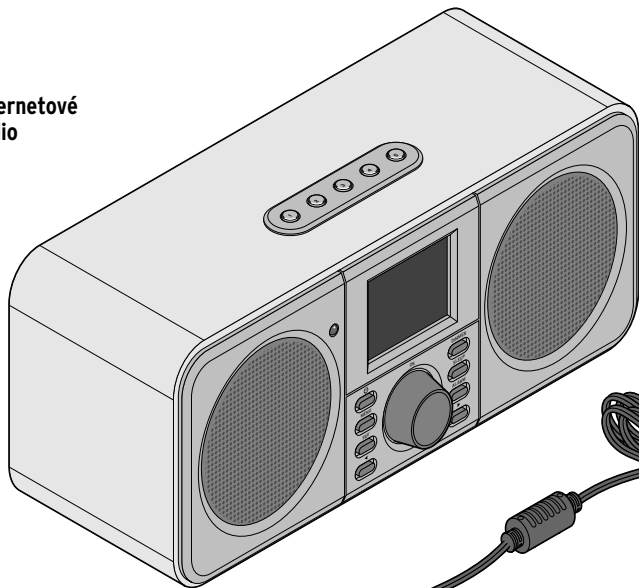

síťový adaptér

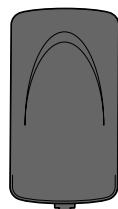

připojovací kabel

připojovací zástrčka

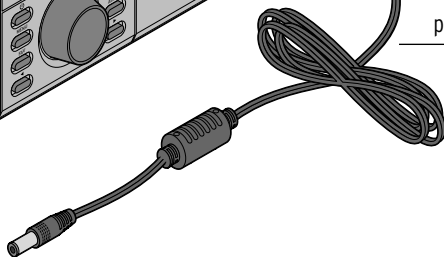

dálkové ovládání



není zobrazeno:
1 baterie CR2025/3 V, již vložená

přední strana

infračervený přijímač

displej

reproduktor

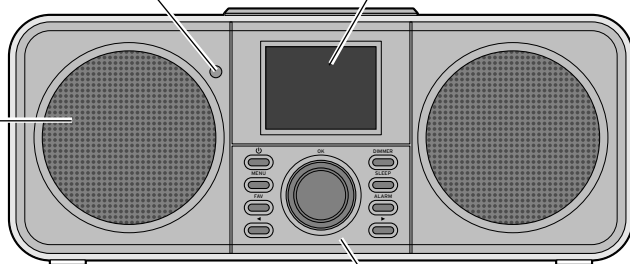

ovládací panel

zadní strana

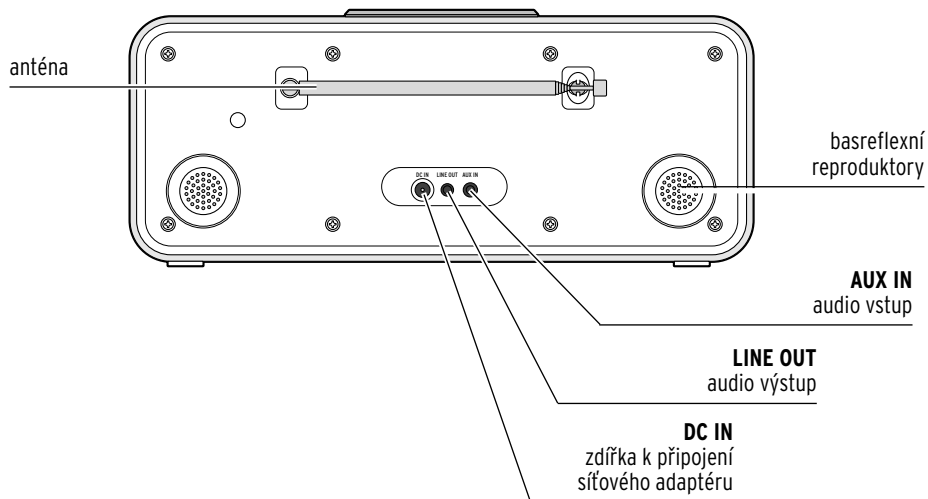

ovládací panel

regulátor

OK VOL- VOL+

pohyb kurzorem

nahoru/dolů

potvrzení volby

nastavení hlasitosti



zapnutí/přepnutí do
pohotovostního režimu

Menu

vyvolání bodů hlavní
nabídky

Fav

uložení stanice/
vyvolání uložených stanic

tlačítko pro pohyb
kurzorem doleva

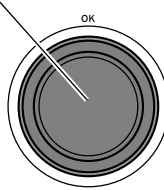
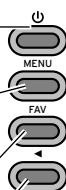

Dimmer
přepínání mezi
vysokým a ztlumeným
jasem

Sleep
vyvolání časovače vypnutí







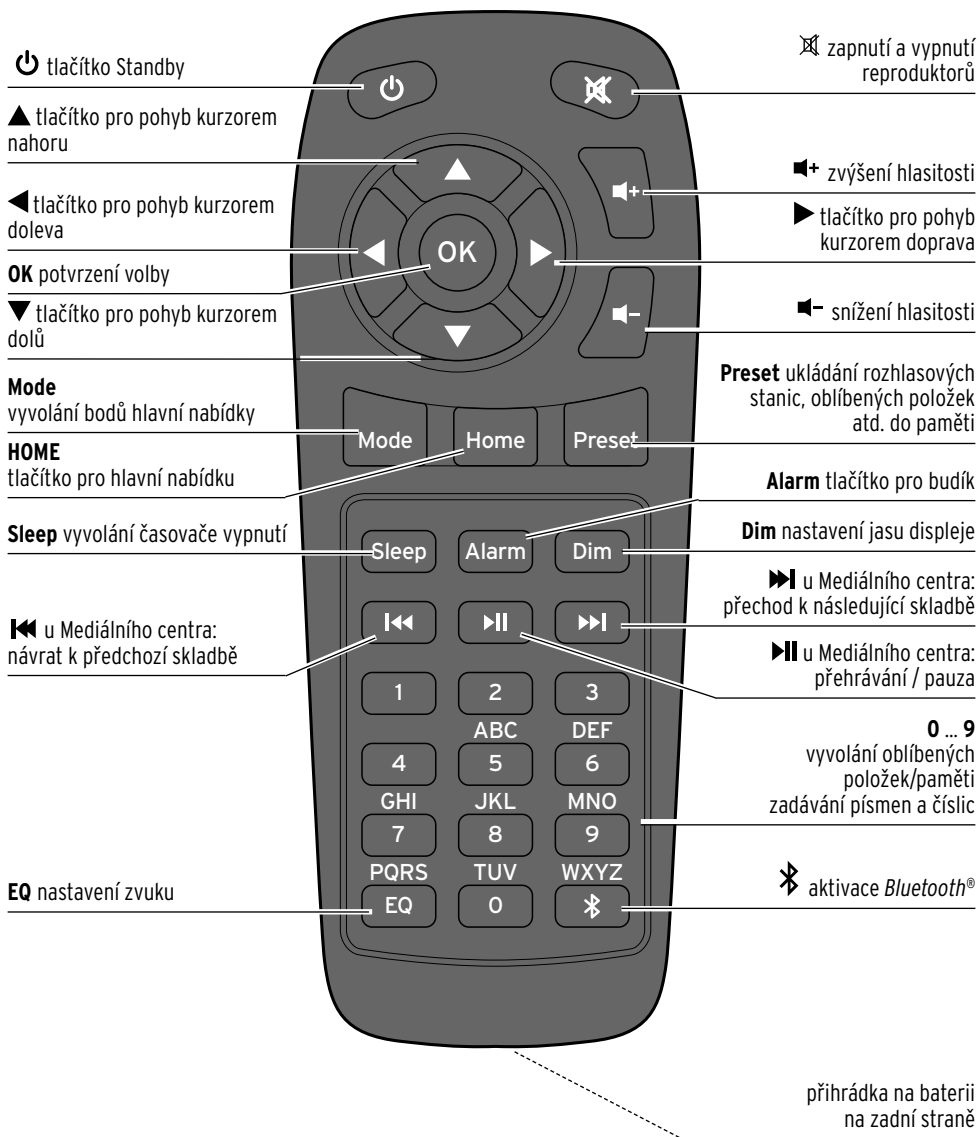







Alarm
nastavování budíku

tlačítko pro pohyb
kurzorem doprava

dálkové ovládání



Značky na displeji

-  probíhá připojování, přístroj pracuje
-  nenašlo se rádiové spojení
-  rádiové spojení navázáno
-  vyhledávání
-  byla vybrána funkce rádia VKV
-  příjem rádia VKV: mono
-  příjem rádia VKV: stereo
-  byla vybrána funkce AUX
-  jsou vypnuté reproduktory
-  je zapnutý budík
-  internetová rozhlasová stanice se ukládá do paměti jako oblíbená položka
-  do paměti se ukládá rozhlasová stanice FM
-  byla vybrána funkce *Bluetooth*[®]
-  bylo navázáno spojení *Bluetooth*[®]
-  vyvolání rozhlasové stanice jako internetové rozhlasové stanice

Uvedení do provozu a základní ovládání

Vybalení



NEBEZPEČÍ pro děti - ohrožení života udušením/spolknutím

• Obalový materiál se nesmí dostat do rukou dětem. Okamžitě jej zlikvidujte. Také malé součásti (např. baterie) uchovávejte mimo dosah dětí.

- ▷ Vyměte přístroj z obalu a odstraňte veškerý obalový materiál.
- ▷ Odstraňte z displeje ochrannou fólii.

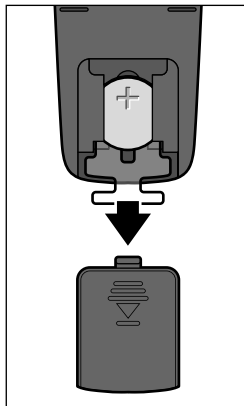

Aktivace dálkového ovládání

- ▷ Otevřete přihrádku na baterii na zadní straně dálkového ovládání a vytáhněte izolační pásek.

Vložení baterie do dálkového ovládání



VÝSTRAHA před poraněním

• Lithiové baterie mohou v případě nesprávného vložení vybuchnout. Při vkládání proto bezpodmínečně dbejte na správnou polaritu (+/-). Používejte pouze stejný nebo rovnocenný typ baterií (viz „Technické parametry“).

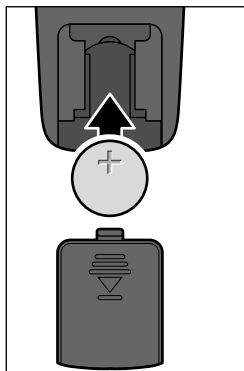

1. Vysuňte kryt přihrádky na baterii směrem dolů.
2. Baterii vložte do přihrádky na baterii tak, jak vidíte na obrázku. Dbejte na správnou polaritu (+/-).
3. Kryt přihrádky na baterii opět nasuňte na dálkové ovládání.



Nedotýkejte se nové baterie holými rukama, ale uchopte ji pomocí suchého hadříku. Zbytky mastnoty na kontaktních plochách snižují životnost baterie.

Umístění přístroje

POZOR na věcné škody

- Chraňte přístroj před horkem, jako je např. přímé sluneční záření nebo teplo z topení. Nestavte na přístroj ani do jeho bezprostřední blízkosti žádné zdroje otevřeného ohně, jako jsou např. hořící svíčky a žádné nádoby naplněné tekutinou.
- Pokud přístroj postavíte do regálu, musíte na všech stranách zachovat alespoň 10 cm odstup.
- Nepokládejte na přístroj žádné předměty.

▷ Přístroj postavte na pevný rovný podklad.



Internetové rádio může přijímat signály ze sítě WLAN až do vzdálenosti přibližně 20 m. Dosah a kvalita příjmu však mohou být ovlivněny okolními podmínkami. Při výběru polohy k umístění přístroje mějte na paměti následující:

- Překážky jako skříně, zdi nebo betonové stropy snižují dosah přístroje.
- Silná magnetická pole, vytvářená např. reproduktory, mohou rušit příjem.
- Vyzkoušejte případně více poloh k umístění přístroje, abyste dosáhli nerušeného příjmu.

Připojení k síti

POZOR na věcné škody

- Používejte pouze dodaný síťový adaptér.

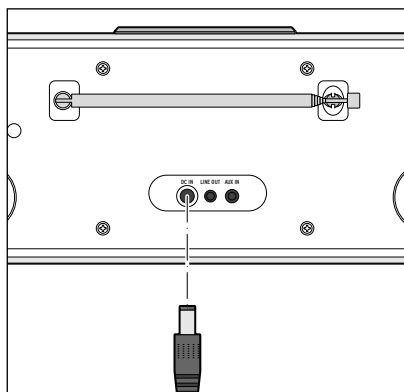

1. Zasuňte připojovací zástrčku síťového adaptéru do vstupu **DC IN** na zadní straně přístroje.
2. Zasuňte síťový adaptér do dobře přístupné zásuvky.

Během spuštění přístroje se na displeji na pár vteřin objeví **Welcome (Vítejte)**, poté **Připojování k síti**. Při prvním spuštění se zobrazí nabídka jazyka. Jak dále postupovat si přečtěte v kapitole „První připojování“.

Zapnutí / pohotovostní režim

- ▷ K přepnutí přístroje do pohotovostního režimu (standby) nebo k jeho opětovnému zapnutí stikněte na přístroji., resp. na dálkovém ovládní . Přístroj se zapne s nastavením, které jste provedli jako poslední.



Na displeji se v pohotovostním režimu zobrazuje datum a čas. Toto zobrazení můžete podle potřeby doplnit zobrazením počasí (viz kapitola „Informace o počasí a financích a systémové informace v Informačním centru“). Potom se budou na displeji zobrazovat střídavě datum/čas a stránka o počasí.





- ▷ Pokud jste u pohotovostního režimu nevybrali automatické zobrazení, můžete stisknutím tlačítka **OK** na dálkovém ovládní nebo stisknutím regulátoru na přístroji vyvolat v pohotovostním režimu nabídku počasí.
- ▷ Stisknutím tlačítka **◀** nebo **▶** si můžete na displeji nechat zobrazit předpověď počasí na příštích 5 dní ve vybraném místě.

Regulace hlasitosti

Na přístroji:

- ▷ Otáčejte regulátorem **OK VOL- VOL+ ...**
 - ... proti směru hodinových ručiček, když chcete hlasitost snížit.
 - ... ve směru hodinových ručiček, když chcete hlasitost zvýšit.

Pomocí dálkového ovládní:

- ▷ Stiskněte ...
 - ... tlačítko  ke snížení hlasitosti.
 - ... tlačítko  ke zvýšení hlasitosti.
 - ... tlačítko  k úplnému vypnutí reproduktoru. Na displeji se objeví .
 - ... znovu tlačítko , když budete chtít reproduktor opět zapnout.

Nastavení jasu displeje

- ▷ Stiskněte na dálkovém ovládní tlačítko **Dim**, když budete chtít nastavit jas displeje na vysoký jas nebo ztlumený jas.

Systémové požadavky



Vysvětlení použitých odborných názvů najdete v kapitole „Slovníček pojmů“.

Aby Vaše internetové rádio mohlo fungovat, musí být připojené ke stávající bezdrátové síti (WLAN). Zjistěte, aby byly splněny následující požadavky:

- Potřebujete následující:
 - širokopásmové připojení k internetu, tzn. zpravidla DSL připojení k internetu;
 - bezdrátový přístupový bod, zpravidla WLAN router nebo WLAN modem router (musí podporovat WiFi (802.11b/g/n)), který zajišťuje propojení mezi internetovým rádiem a internetem;
 - časově neomezený přístup k internetu za paušální poplatek, protože během poslechu rádia jsou neustále stahována data z internetu a bez paušálního poplatku by mohlo být zapotřebí zaplatit značné poplatky;
 - pokud chcete mít s internetovým rádiem přístup ke své vlastní sbírce digitální hudby, potřebujete osobní počítač nebo smartphone se zařízeným přístupem k síti ke stejnému přístupovému bodu jako má Vaše internetové rádio.
- Pokud je Vaše síť chráněna klíčem WEP nebo WPA, musíte tento klíč znát, protože jej musíte při prvním připojování zadat. Pro přístup k nechráněným sítím nepotřebujete žádný klíč.
- Pokud by Vaše bezdrátová síť WLAN nebyla viditelná, je nutné do routeru zapsat MAC adresu internetového rádia, aby bylo spojení možné. MAC adresu najdete v **Informační centrum > Systémové informace > Informace o bezdrátové síti > MAC adresa**. Pokyny k zadávání MAC adresy v routeru najdete v návodu/pomoci přístupového bodu (WLAN routeru).
- Dbejte na to, aby byl přístupový bod (WLAN router) zapnutý a byla aktivována funkčnost sítě WLAN.
- Pokud jste v routeru přidělili pevné IP adresy, zadejte jednu z těchto adres do internetového rádia. Dodatečně pak ještě musíte nastavit následující: masku sítě, bránu a DNS (viz kapitola „Nastavování“, oddíl „Síť“).

Listování v nabídce

V nabídce se můžete pohybovat jak za pomoci dálkového ovládání, tak i za pomoci ovládacích prvků samotného přístroje.

	Dálkové ovládání	Přístroj
pohyb v seznamu směrem nahoru	▲	otáčet regulátorem směrem doleva
pohyb v seznamu směrem dolů	▼	otáčet regulátorem směrem doprava
pohyb v řádku směrem doleva/ o jednu úroveň výš	◀	◀
pohyb v řádku směrem doprava/ o jednu úroveň níž	▶	▶
potvrzení volby	OK	stisknout regulátor
návrat zpět do hlavní nabídky	Home	MENU

Zadávání číslic, písmen a zvláštních znaků



Na přístroji:

Kurzor označuje volné místo.

K zobrazení následujícího znaku otáčejte regulátorem směrem doprava.

K zobrazení předchozího znaku otáčejte regulátorem směrem doleva.

Pořadí je následující: mezera, písmena (střídavě velká a malá), zvláštní znaky, číslice.

Stisknutím tlačítka ▶ přejdete na následující místo. Záznam je uložen v paměti.

Stisknutím tlačítka ◀ se můžete vrátit o jedno místo zpět, a tam případně přepsat to, co je tam napsané.

Když dokončíte celý zápis, potvrďte své zadání stisknutím regulátoru.

Pokud chcete smazat jeden jediný záznam, vyberte mezeru (hned před písmenem A).



Pomocí dálkového ovládní:

Kurzor označuje volné místo.

Stiskněte opakovaně tlačítko s příslušnou číslicí:

- 0 0 (smazat záznam)
- 1 1 (mezera) @ ! " # \$ % & ' () * + , - . / : ;
< = > ? [\] ^ _ ` { | } ~
- 2 2 A B C a b c
- 3 3 D E F d e f
- 4 4 G H I g h i
- 5 5 J K L j k l
- 6 6 M N O m n o
- 7 7 P Q R S p q r s
- 8 8 T U V t u v
- 9 9 W X Y Z w x y z

Alternativně můžete číslice a písmena zadávat také pouze pomocí tlačítek pro pohyb kurzorem:

- ◀ přechod zpět k předchozímu místu zadání, zadání je možné přepsat
- ▲ volba číslice/písmena
- ▼ volba číslice/písmena
- ▶ přechod dopředu k následujícímu místu zadání,
poslední zadání je uloženo v paměti
- OK** potvrzení celého zadání

Informace na displeji

V nejspodnějším řádku displeje si můžete přečíst, jaké možnosti činnosti Vám daný bod nabídky nabízí, např.:



pohyb na jednom řádku za pomoci ◀ a ▶
zadání za pomoci ▲ a ▼
potvrzení zadání stisknutím tlačítka **OK** nebo regulátoru



o jednu úroveň výš za pomoci ◀
vybraný je 1. z 10 bodů nabídky
o jednu úroveň níž za pomoci ▶

První připojování



Abyste zabránili problémům s bezdrátovým spojením, měli byste první připojování provádět v blízkosti přístupového bodu (WLAN routeru).

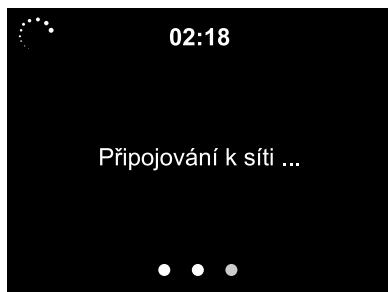

1. Pokud přístroj ještě není zapnutý, zapněte jej stisknutím **⏻**.

Zatímco se přístroj spouští, objeví se na displeji na několik vteřin nápis **Vítejte** (Welcome), a následně se na něm objeví nápis **Připojování k síti**.

Při prvním uvádění do provozu se na displeji objeví následující dialogová okna:

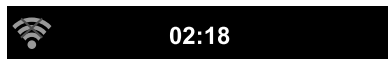

2. Vyberte svůj jazyk.



Aktivovat „Ověření sítě při zapnutí“?

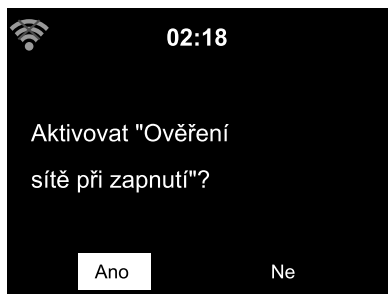

3. Vyberte si možnost **Ano**, pokud chcete, aby se přístroj po dalším zapnutí automaticky opět připojil k síti. Pokud si vyberete možnost **Ne**, dojde k navázání spojení až tehdy, když vyvoláte nějakou internetovou rozhlasovou stanici.

Chcete nyní konfigurovat síť?

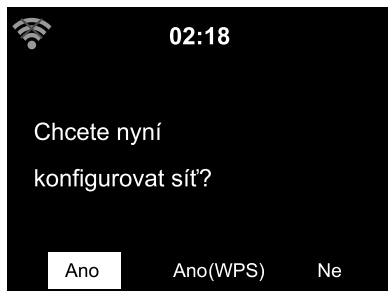

4. Vyberte si možnost ...
... **Ano**, pokud chcete navázat spojení.
... **Ano(WPS)** pro zjednodušené navázání spojení (pouze pro routery podporující WPS). Potom stiskněte tlačítko WPS na svém routeru.

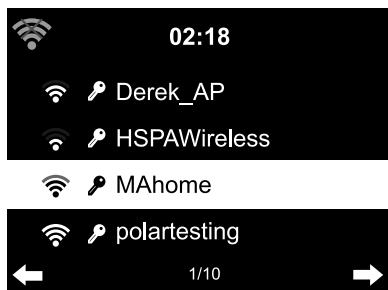

... **Ne**, pokud posloucháte jen pozemní rádio nebo chcete používat internetové rádio jako zesilovač nějakého externího zařízení.

Pokud jste odpověděli Ano, přeskočí zobrazení k **Vyhledávání bezdrátových sítí** a krátce nato obdržíte seznam všech sítí WLAN, které jsou k dispozici.

Počet čar v symbolu příjmu před názvem sítě (SSID) ukazuje relativní sílu signálu dané sítě.

Symbol klíče znamená, že je síť chráněná heslem.



- Pokud přístroj nenajde žádné bezdrátové sítě WLAN, objeví se na displeji nápis **Nebyla nalezena žádná bezdrátová síť**. V takovém případě pak změňte své stanoviště a překontrolujte svůj WLAN router.
- SSID Vašeho přístupového bodu najdete v nastavení přístupového bodu (routeru).



5. Vyberte svou síť a volbu potvrďte stisknutím tlačítka **OK**.

Když je Vaše síť WLAN chráněná heslem, následuje výzva k zadání Vašeho hesla.

6. Zadejte heslo za pomoci tlačítek s číslicemi a písmeny na dálkovém ovládacím nebo přímo na přístroji.

Při zadávání dbejte na správné psaní malých a velkých písmen.



- Svou bezdrátovou síť WLAN bezpodmínečně chraňte nějakým heslem. Pouze tak můžete zabránit tomu, aby do něj vnikly neoprávněné osoby a případně jej zneužívaly.

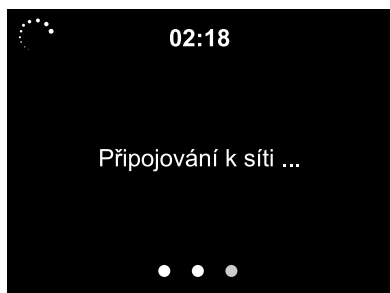

Připojování k síti trvá několik vteřin.

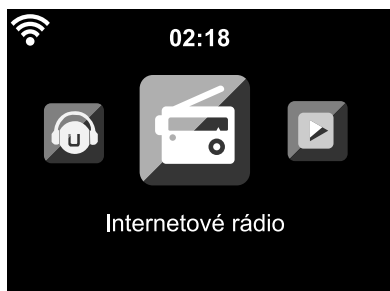

Jakmile je připojení navázáno, zobrazí se na displeji hlavní nabídka s jednotlivými body hlavní nabídky:

- **Internetové rádio**
přístup ke světovým rozhlasovým stanicím
- **Mediální centrum**
přístup na Vaše UPnP zařízení přes software podporující streamování
- **FM**
pozemní rozhlasové stanice v pásmu VKV, není zapotřebí WLAN
- **Informační centrum**
přístup k informacím o počasí a financích a systémovým informacím
- **AUX**
přístup k přístrojům, které jsou připojené přes vstup **AUX IN**
- **Bluetooth**
připojení přes *Bluetooth*[®] ke smartphonu nebo tabletu
- **Nastavení**
různá systémová nastavení, budík
- **Místní stanice**
přístup k rozhlasovým stanicím vybraného regionu (např. jen české rozhlasové stanice)

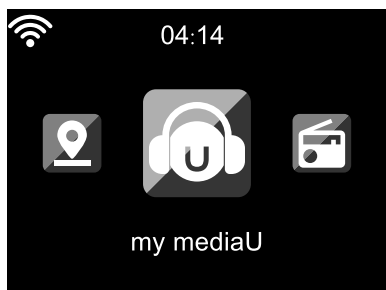

- **My mediaU**
přístup k mediátéce v internetu:
Tento bod nabídky se zobrazí pouze tehdy, když byla předtím tato funkce aktivována pod **Nastavení > Správa MyMediaU**.

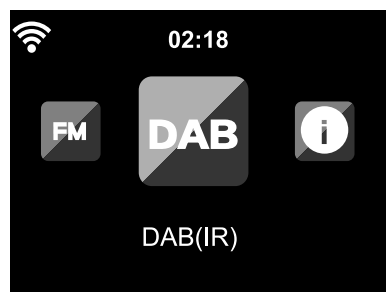

- **DAB (IR)**
Přístup k seznamu místních rozhlasových stanic DAB+, které lze přijímat přes internet. Tento bod nabídky se objeví pouze tehdy, když jste předem vybrali místo, pro které se má tato služba nabízet. Jak postupovat najdete v kapitole "Nastavení", oddíl "Nastavení FM". Kromě toho musí být pod **Nastavení > Nastavení místní rozhlasové stanice** aktivovány body nabídky **FM(IR)** a **DAB(IR)**.

- ▷ Pomocí ◀ nebo ▶ můžete přepínat mezi jednotlivými body hlavní nabídky.
- ▷ Pro výběr jednoho z bodů hlavní nabídky stiskněte tlačítko **OK** nebo regulátor na přístroji.
- ▷ Když jste vyvolali jeden bod z nabídky, můžete zpravidla pomocí ◀ přejít opět o úroveň výš (kromě např. u **FM**, **AUX** a **Bluetooth**).
- ▷ Stisknutím tlačítka **Mode** můžete přepínat z většiny funkcí přímo mezi různými zvukovými zdroji **Mediální centrum (UPNP)**, **Internetové rádio (iRadio)**, **FM**, **AUX** a **Bluetooth**.
- ▷ Hlavní nabídku můžete vyvolat ze všech funkcí pomocí **Home**.

Poslech internetového rádia

Volba rozhlasové stanice



1. Vyberte si položku *Internetové rádio*.

V podnabídce naleznete následující body:

- **Oblíbené**
seznam uložených rozhlasových stanic
- **Rozhlasová stanice/hudba**
seznamy všech dostupných rozhlasových stanic na celém světě
- **Rozhlasové stanice k usínání**
nastavení zvuků pro lepší usínání
- **Naposledy poslouchané stanice**
historie rozhlasových stanic, které jste poslouchali
- **Servis**
vyhledávání rozhlasových stanic a manuální zadávání rozhlasových stanic

2. Při prvním uvádění přístroje do provozu ještě nejsou v Oblíbených ani v historii uložené žádné rozhlasové stanice.

Vyberte si např. *Rozhlasová stanice/hudba*.

Na tomto místě si můžete vybrat z následujících:

- **Světových top 20**
seznam nejčastěji poslouchaných rozhlasových stanic na celém světě
- **Žánr**
na tomto místě najdete další podnabídky se seznamy rozhlasových stanic rozříděných podle hudebního směru
- **Země/místo**
na tomto místě najdete další podnabídky se seznamy rozhlasových stanic rozříděných podle zemí

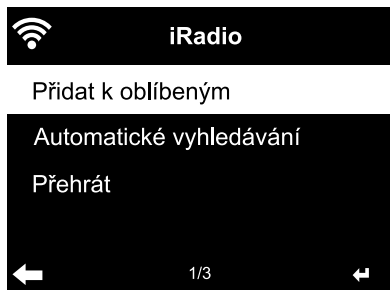

• **Doporučení**

Zde najdete oblíbené rozhlasové stanice z celého světa; pravidelně se automaticky aktualizuje

3. Vyberte jednu rozhlasovou stanici ...

4a. ... a přepněte stisknutím tlačítka ► ze seznamu rozhlasových stanic do podnabídky.

▷ Na tomto místě si můžete vybrat z následujících:

• **Přidat k oblíbeným**

• **Automatické vyhledávání**

každá rozhlasová stanice z vybraného seznamu bude postupně po dobu přibližně 30 vteřin hrát

• **Přehrát**



Tyto možnosti jsou Vám k dispozici vždy, když jste označili nějakou rozhlasovou stanici (ale ještě nepotvrdili její výběr).

4b. ... nebo potvrďte vybranou rozhlasovou stanici.

Přístroj se připojí (pokud je signál dostatečně silný). Nyní můžete poslouchat zvolenou rozhlasovou stanici.

▷ Když jste vybrali nějakou rozhlasovou stanici, bude se Vám na displeji zobrazovat svým logem.

Stisknutím tlačítka ► můžete přejít na zvětšené zobrazení loga rozhlasové stanice.

▷ Pomocí tlačítka ◀ se dostanete opět o jednu úroveň výš a pomocí tlačítka **Home** se vrátíte zpět do hlavní nabídky.

Zakládání a správa oblíbených položek

▷ Oblíbenou položku založíte tak, že ...

... vyberete nějakou rozhlasovou stanici, pak stisknete tlačítko **Preset** na dálkovém ovládní nebo **Fav** na přístroji a budete jej držet po dobu několika vteřin stisknuté. Během toho, co bude přístroj ukládat rozhlasovou stanici do paměti, bude na nejhornějším řádku displeje zobrazeno . Zobrazení přeskóčí k **Oblíbené**. Pomocí tlačítek ▲/▼ na dálkovém ovládní nebo pomocí regulátoru na přístroji můžete vybrat jiné paměťové místo a svou volbu potvrdit stisknutím tlačítka **OK** nebo stisknutím regulátoru.

Můžete také pár vteřin počkat a potom se nastavené místo uloží do paměti automaticky.

... označíte nějakou rozhlasovou stanici, vyberete v podnabídce položku **Přidat k oblíbeným** a svou volbu potvrdíte.



V **Internetové rádio > Oblíbené** najdete seznam s uloženými oblíbenými položkami. Stisknutím tlačítka ► přejdete do podnabídky s následujícími body nabídky:

- **Vymazat**
vymaže danou rozhlasovou stanici ze seznamu oblíbených
- **Nahoru / Dolů**
roztřídí rozhlasové stanice v seznamu
- **Přejmenovat**
na tomto místě můžete dát dané rozhlasové stanici nějaký název, který jste si sami vybrali
- **Přehrát**



K dispozici máte 250 paměťových míst k uložení oblíbených položek.

Vyvolání oblíbených položek

▷ Vyberte si **Internetové rádio > Oblíbené**.

Pomocí dálkového ovládní:

▷ K vyvolání nějaké uložené oblíbené položky, ...

... stiskněte tlačítko s odpovídající číslíci. Když budete zadávat dvoumístná nebo třímístná čísla, stiskněte tlačítka s odpovídajícími číslicemi rychle po sobě.

Zatímco budete stiskávat tlačítka s číslicemi, bude na displeji zobrazeno paměťové místo velkými číslicemi.

... nebo přejděte stisknutím tlačítka ▲/▼ na dané paměťové místo.

... vyvolejte seznam oblíbených položek tak, že krátce stisknete tlačítko **Preset**.

Potom si můžete vybrat pomocí tlačítek ▲/▼ požadovanou rozhlasovou stanici uloženou v paměti a své zadání potvrdit stisknutím tlačítka **OK**.

Na přístroji:

- ▷ Vyvolejte pomocí **Fav** seznam oblíbených položek a otáčejte k výběru nějaké oblíbené položky regulátorem, a potom potvrďte svůj výběr stisknutím regulátoru.

Vyhledávání a přidávání rozhlasových stanic



Vyhledat stanici:

1. Když budete hledat určitou rozhlasovou stanici, jejíž název znáte celý nebo alespoň jeho část, vyberte si bod nabídky **Internetové rádio > Servis > Vyhledat stanici**.
2. Zadejte tu část názvu rozhlasové stanice, kterou znáte. Přitom nemusíte dbát na správné psaní velkých a malých písmen. Na displeji se zobrazí všechny rozhlasové stanice, jejichž název obsahuje dané pořadí písmen a číslic. Pokud přístroj nenajde žádnou shodu, bude se na displeji i nadále zobrazovat nápis **Prázdný**.

Přidávání rozhlasových stanic:

- ▷ Pod **Přidat novou stanici** můžete také přidat nějakou rozhlasovou stanici, která ještě není uvedena v žádném seznamu, pokud znáte její adresu URL. Tato rozhlasová stanice se pak převezme přímo do seznamu oblíbených položek.



Některé rozhlasové stanice udávají např. na své domovské stránce přímý odkaz pro internetová rádia.

- ▷ Pod heslem **Aplikace** (App) najdete kód QR ke stažení aplikace AirMusic Control pro systém Android v Google Play Store přímo na Váš smartphone.

Použití rozhlasové stanice k usínání



Zde jsou uvedeny speciální rozhlasové stanice, které celý den nepřetržitě vysílají zvuky nebo hudbu k usínání, např. *ptactvo, ukolébavka, klavír, déšť, lázně, vesmír, vlna, bílý šum.*

Přehrávání vlastních hudebních souborů přes **Mediální centrum**

Internetové rádio může komunikovat přes standardy UPnP a DLNA s ostatními zařízeními s WLAN ve Vaší domácnosti. To umožňuje např. přehrávání hudebních souborů z Vašeho osobního počítače nebo mobilního zařízení s operačním systémem Android (smartphone, tablet) přes internetové rádio nebo také dálkové ovládání internetového rádia z mobilního zařízení.



- Na tomto místě popisujeme jako příklad připojení osobního počítače s operačním systémem Windows 7 s internetovým rádiem přes přehrávač Media Player. Je tedy možné, že Váš operační systém nebo Váš software nebo aplikace budou fungovat jinak. K tomuto účelu si přečtete odpovídající popis k Vašemu operačnímu systému nebo softwaru, příp. aplikaci.
- **Předpokladem pro souhru různých zařízení je spojení přes stejnou síť WLAN.**

Streamování přes UPnP

V **Mediálním centru** můžete internetové rádio spojit se svým osobním počítačem nebo jiným serverem UPnP a přehrávat hudební soubory, které jsou na nich uloženy a spravovány. Nejsnadnější metodou zřízení nového serveru UPnP ve Windows je přehrávač Media Player.

Předpoklad: Windows Vista, Windows 7/8; Media-Player 11 nebo vyšší.

Obě zařízení musí být připojena ke stejné síti.

Schválení výměny UPnP na osobním počítači

Je možné, že budete muset nejdříve schválit výměnu UPnP na Vašem osobním počítači.

Příklad ve Windows 7:

1. Otevřete Media Player.



2. V panelu nabídek naklikněte na **Datový proud** > **Povolit internetový přístup k domácím médiím**. Potom pár vteřin počkejte.

Propojení internetového rádia se serverem UPnP



Pro přístup z internetového rádia na hudební soubory v serveru UPnP - v našem příkladu v osobním počítači - musí být tento zapnutý. Obě zařízení musí být připojena ke stejné síti WLAN.



1. Na rádiu vyberte **Mediální centrum** > **UPnP** a svou volbu potvrďte stisknutím tlačítka **OK**.
2. V seznamu vyberte svůj osobní počítač, resp. UPnP server.
3. Nahrejte přes **Hudba** > **Všechny hudební soubory** Vaše hudební soubory do seznamu hudby.
4. Vyberte si požadovanou skladbu.

Můžete také namísto nakliknutí **Všechny hudební soubory** vybírat podle kritérií stanovených ve standardu UPnP. Tato kritéria jsou např.:

- **interpret**
- **album**
- **žánr**

Ve všech bodech nabídky, které jsou k dispozici, nemusí být zobrazeny opravdu všechny hudební soubory. Pokud jste např. nezaložili žádný seznam skladeb ve Vašem přehrávači Media Player, bude se na displeji internetového rádia zobrazovat u **Můj playlist** > **Prázdný**.

Mějte na paměti: Názvy souborů nesmí obsahovat víc než 40 znaků.
Hudební soubory s delším názvem se nebudou zobrazovat.



Pokud chcete ze svého smartphonu nebo tabletu s operačním systémem Android streamovat nějaké soubory, stáhněte si odpovídající aplikaci ke sdílení médií.

Seznamy k přehrávání z Mediálního centra

Ze stávajících hudebních skladeb si můžete dočasně vytvořit seznamy skladeb pro internetové rádio. Tyto seznamy se automaticky vymažou, když přístroj vypnete.

- ▷ Označte jednu skladbu a stiskněte tlačítko **OK** nebo regulátor a držte je stisknuté.

Tuto skladbu pak najdete pod bodem nabídky **Mediální centrum** > **Můj playlist**.

Pod **Vyprázdnit seznam skladeb** můžete tento seznam vymazat.

- ▷ V bodě nabídky **Nastavení** > **Nastavení přehrávání** si můžete vybírat mezi funkcemi opakování:

- **Vypnuto**
- **Opakovat vše**
- **Opakovat jedno**
- **Náhodné pořadí**

Streamování přes DLNA

Přes standard DLNA můžete propojit různá zařízení jako osobní počítač, smartphone nebo tablet s internetovým rádiem a sdílet tak obsah daných médií.

Předpoklad:

PC: Windows 7/8; přehrávač Media Player 12 nebo vyšší.

Mobilní zařízení: Android 4.1.2 nebo vyšší.

Všechna zařízení musí být připojena ke stejné síti WLAN.

Podporované formáty: MP3, WMA, WAV a AAC.

Příklad ve Windows 7:

1. Jděte přes **Ovládací panely** > **Síť a internet** > **Centrum síťových připojení a sdílení** k **Možnosti streamování médií**.
2. Nastavte u **Internetové rádio** „Povoleno“.

3. Otevřete přehrávač Media Player.
4. Vyberte pod **Streamovat** > **Povolit dálkové ovládání Přehrávače**.
5. Klikněte pravým tlačítkem myši např. na nějaký hudební soubor a v kontextové nabídce vyberte **Přehrát v zařízení** > **Internetové rádio**.

Otevře se okno, ve kterém můžete ovládat přehrávání přes internetové rádio.

Ovládání streamování přes smartphone / tablet

K přidání nějakého smartphonu nebo tabletu (s operačním systémem Android) do Vaší domácí sítě potřebujete nějakou aplikaci, např. **bubbleUPnP**.

Postup:

1. Vyberte **Internetové rádio** jako Přehrávač (u **bubbleUPnP** „Render“ (Zobrazovací zařízení)).
2. Vyberte si nějaké zařízení jako server - např. Váš osobní počítač - a vyberte hudební soubory, které chcete přehrát.

Při přehrávání hudebního souboru se na displeji budou zobrazovat informace k aktuálnímu hudebnímu souboru, které jsou uloženy na vybraném serveru.



- Pokud si vyberete jako server internetové rádio samotné, můžete hudbu přehrávat např. přes jiné přehrávací zařízení než je přehrávač Media Player.
- Během streamování přes DLNA můžete na internetovém rádiu samotném kontrolovat pouze hlasitost a funkci pohotovostního režimu. Všechny ostatní funkce jsou zablokované a je možné je ovládat výhradně přes danou aplikaci.
- Pokud chcete opět získat normální kontrolu nad rádiem, musíte ukončit funkci DNLA na osobním počítači nebo smartphonu/tabletu.
- Zatímco je internetové rádio zapojené v domácí síti, nezobrazují se na displeji body hlavní nabídky **MyMediaU**, **Informační centrum** a **Nastavení**. Po ukončení připojení se tyto body opět aktivují.

Dálkové ovládání prostřednictvím aplikace

Pomocí odpovídající aplikace pro operační systém Android nebo iOS, např. AirMusic Control, můžete internetové rádio ovládat ze svého smartphonu nebo tabletu. Pro streamování hudby přes DLNA můžete také použít jiné aplikace pro systém Android nebo iOS. Rozsah jejich funkcí může být rozdílný.

Mějte na paměti: Oba přístroje se musí nacházet ve stejné WLAN síti.

Jakmile budou obě zařízení propojená, objeví se na smartphonu/tabletu přesné zobrazení struktury nabídky internetového rádia. Budete si tak moci vybrat všechny funkce sami jako na rádiu. Na displeji rádia se zobrazení mění tak, že odpovídá vybraným funkcím/bodům nabídky.



- Pokud ovládáte internetové rádio pomocí aplikace na dálku, pak případně není možné připojení k přehrávači Media Player přes UPnP.
- QR kód k dané aplikaci najdete v hlavní nabídce: **Nastavení > Zařízení > Aplikace** (App).

Mediatéka *My MediaU* - správa rozhlasových stanic v internetu

Abyste měli na celém světě kdykoliv a s každým zařízením podporujícím streaming přístup k Vaším oblíbeným rozhlasovým stanicím, můžete si na internetové adrese www.mediayou.net bezplatně zřídit účet (přístup) do mediatéky a přihlásit libovolný počet zařízení. Přístup probíhá přes jméno uživatele a hesla podle Vaší volby.



Kromě toho musíte znát také MAC adresu Vašeho zařízení (u MediaYou označovaná jako **Sériové číslo**), abyste mohli toto zařízení přihlásit pod „Personalize Your Internet Radio“ (Přizpůsobte své internetové rádio).

- ▷ MAC adresu internetového rádia najdete pod **Informační centrum > Systémové informace > Informace o bezdrátové síti > MAC adresa**.



02:18

● Aktivovat

Deaktivovat

Abyste měli s internetovým rádiem přístup k mediatéce, musíte **po** přihlášení zařízení tuto funkci aktivovat pod **Nastavení > Správa MyMediaU** (viz také kapitola „Nastavování > Správa MyMediaU“).



Zařízení se automaticky spojí s Vaším účtem a zobrazí se výběr, který jste v něm provedli:

- *Oblíbená stanice*
- *Oblíbené místo/žánr*
- *Moje místní stanice*
- *Ručně přidat*



- V závislosti na osobním nastavení u MyMediaU, může být zobrazení na displeji internetového rádia jiné.
- Pokud zařízení ještě není přihlášené u MediaYou, objeví se na displeji odpovídající pokyn, když budete chtít aktivovat **MyMediaU**.
- Když jste jedno zařízení přihlásili na více účtech, zobrazí se tyto účty po aktivaci a Vy si budete moci vybrat požadovaný účet. Zadání hesla není zapotřebí.

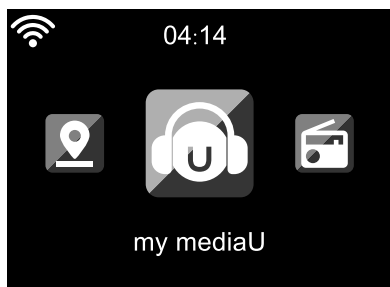

Nyní se v hlavní nabídce objeví také bod nabídky **My MediaU**.

Zde opět najdete svůj výběr:

- *Oblíbená stanice*
- *Oblíbené místo/žánr*
- *Moje místní stanice*
- *Ručně přidat*

Tento výběr najdete také v mediatéce, ve které můžete rozhlasové stanice odpovídajícím způsobem přiřazovat a spravovat.



Pod **Ručně přidat** můžete např. zařízení propojit k podcastům. K tomuto účelu musíte znát internetovou adresu (URL) daného podcastu.

1. Vypněte označená pole ve svém účtu MediaYou pod „Ručně přidat“.
2. V internetovém rádiu přejděte na **Nastavení > Správa MyMediaU** a znovu aktivujte.
3. Pod **MyMediaU > Ručně přidat** najdete všechny ručně přidané složky a adresy a můžete vybrat podcast.

Následující formáty podcastů jsou podporovány:

- asx
- m3u
- pls
- pure streaming s protokolem HTTP, RTSP a MMS

Poslech pozemního rádia

Když jednou nebudete mít žádný WLAN příjem, můžete za pomoci internetového rádia poslouchat také pozemní vysílání rozhlasových stanic v pásmu VKV.

▷ Případně vytáhněte teleskopickou anténu.

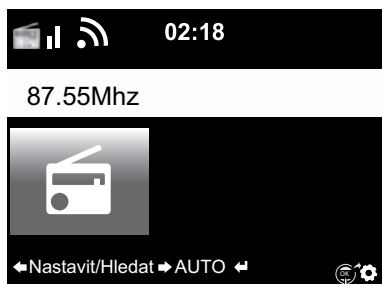

▷ V hlavní nabídce přejděte na **FM**.

Na displeji se zobrazí nastavená frekvence.

Další informace závisí na tom, co nastavená rozhlasová stanice vysílá (viz „Příjem RDS“).

Ladění rozhlasových stanic a jejich ukládání do paměti

K ladění rozhlasových stanic a jejich ukládání do paměti máte tři možnosti:

Manuální vyhledávání stanic:

▷ Měňte frekvenci v krocích po 0,05 MHz za pomoci tlačítek ▲/▼ na dálkovém ovládní, resp. tlačítko ◀, resp. ▶ na přístroji, resp. za pomoci regulátoru na přístroji tak dlouho, dokud nenajdete rozhlasovou stanici, která se Vám bude líbit, a to v dostatečné kvalitě.

Automatické vyhledávání stanic:

▷ Spusťte automatické vyhledávání rozhlasových stanic tak, že stisknete tlačítko ◀ nebo ▶ a budete jej držet stisknuté tak dlouho, dokud se nespustí vyhledávání rozhlasových stanic.

Vyhledávání rozhlasových stanic se zastaví u následujícího dostatečně silného signálu a Vy můžete rozhodnout, jestli budete chtít danou rozhlasovou stanici uložit do paměti nebo ne.



▷ Citlivost vyhledávání co se týče kvality příjmu si můžete určit Vy sami (viz kapitola "Nastavení", oddíl "**Nastavení FM > režim VKV**").

▷ Pomocí tlačítka ▲/▼ na dálkovém ovládní, resp. tlačítek ◀, resp. ▶ na přístroji, můžete danou rozhlasovou stanici potom ještě vyladit. Každým stisknutím tlačítka změníte frekvenci o 0,05 MHz.

Uložení rozhlasové stanice do paměti:

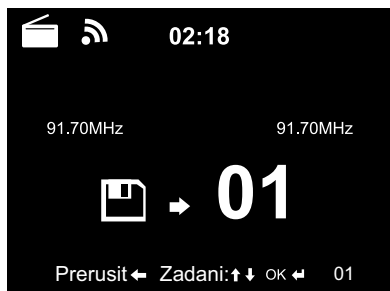

1. K uložení naladěné rozhlasové stanice do paměti stisknete tlačítko **Preset** na dálkovém ovládní a držte jej stisknuté po dobu několika vteřin tak dlouho, dokud se na displeji nezobrazí  a **01**.
2. Pomocí tlačítka **▲/▼** na dálkovém ovládní nebo otáčením regulátoru na přístroji vyberte nějaké paměťové místo a svou volbu potvrďte stisknutím tlačítka **OK** nebo stisknutím regulátoru.

Aktuální číslo paměťového místa se zobrazí na displeji nad frekvencí.

Automatické vyhledávání rozhlasových stanic s automatickým ukládáním do paměti:

- ▷ Spusťte automatické vyhledávání rozhlasových stanic stisknutím tlačítka **OK** na dálkovém ovládní nebo stisknutím regulátoru na přístroji.

Přístroj automaticky prohledá celou frekvenční oblast a uloží do paměti postupně všechny nalezené rozhlasové stanice na paměťová místa.



K dispozici máte 99 paměťových míst.

Vyvolání uložených rozhlasových stanic

- ▷ Uloženou stanici vyvoláte tím, že ...
 - ... na dálkovém ovládní stisknete buď tlačítko s odpovídající číslicí nebo přejdete stisknutím tlačítka **Preset**, **▲/▼** na dané paměťové místo a pokaždé potvrdíte stisknutím **OK**.
 - ... na přístroji stisknete **Fav**, otočíte regulátorem a potvrdíte jeho stisknutím.
- ▷ U dvoumístných čísel stisknete jednotlivá tlačítka s číslicemi rychle po sobě. Zatímco budete stiskávat tlačítka s číslicemi, bude na displeji zobrazeno paměťové místo velkými číslicemi.

Příjem RDS



Přes RDS je možné přijímat ID programu a jiné dodatečné informace k rozhlasové stanici. Předpokladem je dostatečná intenzita pole signálu.

Při dostatečném příjmu se na displeji nejdříve zobrazí (**RDS**) a potom se - v závislosti na rozhlasové stanici - zobrazí případně vysílané informace. Pokud není signál dostatečně silný, zobrazí se na displeji po (**RDS**) ještě **NONE**.

 Když budete přepínat z **FM** na internetové rádio nebo na Media Player, je možné, že bude několik vteřin trvat, než se znovu obnoví připojení k síti.

▷ Za pomoci tlačítka **Home** opustíte rádio a vrátíte se zpět do hlavní nabídky.

Přijem stereo/mono

Ikonka nahoře na displeji ukazuje, jestli je rozhlasová stanice přijímána v kvalitě stereo nebo jen mono:  = stereo,  = mono

 Pokud jste internetové rádio připojili např. ke stereo věži, může u příjmu ve stereo kvalitě docházet k šumění. V takovém případě přepněte na provoz mono (viz kapitola „Nastavení“, oddíl „**Nastavení FM**“).

Poslech rozhlasových stanic FM přes internetové rádio

Pokud je špatný pozemní příjem a existuje internetové připojení, můžete si své oblíbené rozhlasové stanice vybrat přímo jako internetové rozhlasové stanice a poslouchat je tak v lepší kvalitě. Když budete chtít tuto službu využívat, nastavte ji zásadně pro všechny rozhlasové stanice, které jsou schopné IR.

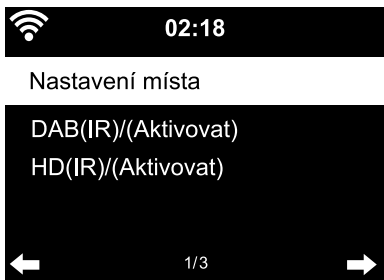

Předpoklad: pod **Nastavení** > **Nastavení místní rozhlasové stanice** musí být aktivováno **DAB(IR)**.



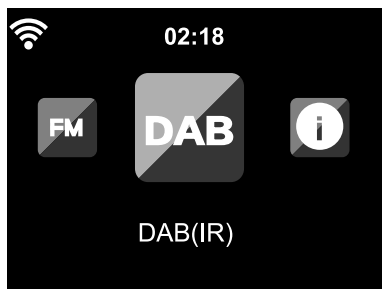

1. Vyberte nejdříve pod **Nastavení** > **Nastavení FM** > **Režim VKV** > **Následující služba (FM-IR)** > **Aktivovat**.

Pokud jste dosud nestanovili místní stanoviště, budete automaticky přesměrováni a můžete zadat svůj kontinent, svou zemi, svou oblast a své město. Přístroj nyní sestaví seznam **místních** rozhlasových stanic, které lze vyvolat také - nebo jenom - přes internet.

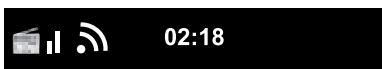

Tento seznam se zobrazí pod nově založeným bodem hlavní nabídky **DAB(IR)**.



2. Nyní opět vyvolejte požadovanou rozhlasovou stanici FM - buď pod bodem **FM** nebo **DAB(IR)** hlavní nabídky. Za okamžik se v pravém dolním rohu displeje zobrazí ikonka pro přenos informací o rozhlasové stanici na internetové rádio  .

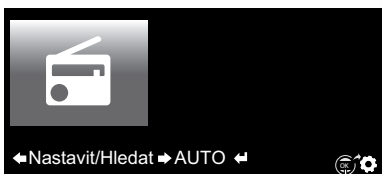

3. Nyní stiskněte **OK** na dálkovém ovládacím nebo regulátoru na přístroji a držte je stisknuté, dokud se displej nepřepne na internetové rádio. Rozhlasová stanice se nyní přes WLAN vyvolá z internetu a začne se přehrávat v nejlepší kvalitě.
 - ▷ Seznam rozhlasových stanic DAB a seznam rozhlasových stanic FM, které je možné přijímat přes internetové rádio najdete také pod **Místní rozhlasové stanice > DAB(IR)...** a **> FM(IR)...** (vždy s vybraným místem vzadu).



Tuto službu lze v době sestavování tohoto návodu k použití vyvolat v Německu již v přibližně 600 městech. Rakousko a Švýcarsko budou následovat pravděpodobně do konce roku 2019. Kdy a kde budou následovat další země, není dosud známo.

Využívání funkce *Bluetooth*[®]

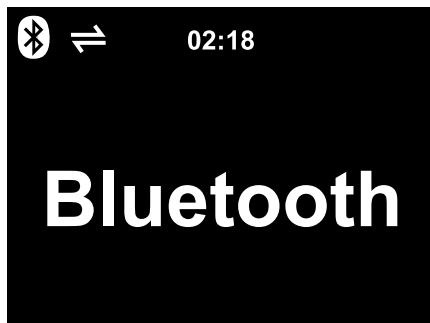

1. Zapněte přístroj a stiskněte tlačítko **Mode** tolikrát, dokud se na displeji neobjeví nápis *Bluetooth*.
Zazní hlášení: „pairing“, přístroj je připraven k (s) párování.
2. Aktivujte na svém zařízení *Bluetooth*[®] (např. na Vašem smartphonu) funkci *Bluetooth*[®] (tuto funkci najdete většinou pod **Nastavení**).

3. Spusťte vyhledávání (tento povel se jmenuje např. **Hledat zařízení**).
Za krátkou dobu se na displeji zobrazí všechna zařízení s *Bluetooth*[®].
4. Ze seznamu vyberte zařízení **TCM Internetradio** a spusťte funkci párování.
Následně se bude zobrazovat **TCM Internetradio** jako „připojené“.
5. Spusťte přehrávání zvuku na Vašem smartphonu nebo tabletu.
6. Ke spuštění přehrávání přes *Bluetooth*[®] na internetovém rádiu stiskněte **OK** na dálkovém ovládní nebo regulátor na přístroji.
 - ▷ Za pomoci tlačítek **▶||**, **◀◀** a **▶▶** na dálkovém ovládní a tisknutí regulátoru na přístroji (**OK**), **◀** a **▶** můžete přehrávání spouštět a zastavovat a přecházet k následující a předchozí skladbě tak jako obvykle.
 - ▷ K ukončení spojení *Bluetooth*[®] držte stisknuté **OK** na dálkovém ovládní nebo regulátor na přístroji tak dlouho, až se spojení rozpojí.

Mějte na paměti:

- Internetové rádio „si zapamatuje“ zařízení, které je s ním spojené. Když později opět vyberete na internetovém rádiu *Bluetooth*, spojí se internetové rádio automaticky se zařízením, které k němu bylo naposledy připojené.
- Pro trvalé odpojení od připojení *Bluetooth*[®] musíte přes svůj smartphone nebo tablet připojený odpojit a zrušit spárování.
- Jestli existuje nějaké připojení *Bluetooth*[®], poznáte podle symbolu na displeji internetového rádia:

 = připojení existuje



Pomocí tlačítka  na dálkovém ovládní můžete tuto nabídku vyvolat přímo.

Připojení externích zařízení

POZOR na věcné škody

- Dbejte pokynů v návodech k použití k externím zařízením.
- Než obě dvě zařízení propojíte, nastavte na obou zařízeních nízkou hlasitost.

Přehrávání z externího zařízení přes internetové rádio

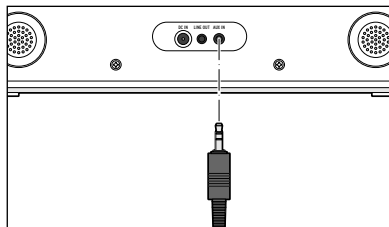

Do vstupu **AUX IN** můžete připojit např. MP3 přehrávač.

K tomu potřebujete audio kabel s jackem 3,5 mm.



- ▷ Vyberte si v hlavní nabídce bod nabídky **AUX**.

Hudba z MP3 přehrávače se bude přehrávat přes internetové rádio.

- ▷ Pokud není připojeno žádné externí zařízení, stiskněte pro návrat do hlavní nabídky tlačítko hlavní nabídky **Home**.



Externí zařízení není možné ovládat přes internetové rádio. Na internetovém rádiu je možné pouze regulovat hlasitost připojeného externího zařízení.

Přehrávání z internetového rádia přes externí zařízení

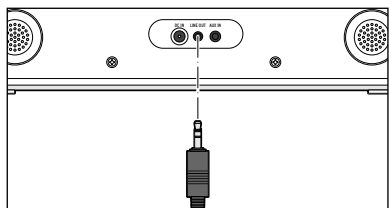

Do výstupu **LINE OUT** můžete připojit např. stereo hifi věž.

K tomu potřebujete audio kabel s jackem 3,5 mm.

- ▷ Vyberte na své stereo hifi věži odpovídající vstup.

Hudba z internetového rádia se bude přehrávat přes stereo hifi věž. Zvuk na samotném internetovém rádiu se vypne.



Výstup **LINE OUT** je **jen podmíněně** vhodný k připojení normálních sluchátek nebo sluchátek do uší.

Nastavování

V bodě hlavní nabídky **Nastavení** můžete provádět různá systémová nastavení a nastavení přístroje, programovat budík a funkci usínání apod.

Najdete zde následující body nabídky:

- **Zobrazení času**
výběr zobrazení na displeji v pohotovostním režimu
- **Správa my mediaU**
aktivace/deaktivace přístupu k internetové mediatéce Mediaplay.net
- **Síť**
provádění nastavení sítě
- **Datum & čas**
nastavení zobrazení data a času
- **Budík**
nastavení, zapnutí a vypnutí času buzení
- **Časovač**
nastavení odpočítávání až od 99:59 směrem k nule
- **Časovač zapnutí a vypnutí**
stanovení časového intervalu, po který bude přístroj zapnutý
- **Jazyk**
nastavení jazyka nabídky
- **Stmívač**
stmívač displeje a aktivace úsporného režimu
- **Zobrazení**
výběr barevného nebo černo-bílého zobrazení na displeji
- **Řízení spotřeby**
nastavení doby, po jejíž uplynutí se přístroj automaticky vypne, pokud jej nebudete používat (žádný rádiový příjem, žádné přehrávání přes vstup **AUX IN**)
- **Správa energie**
nastavení času vypnutí
- **Internetové rádio**
nastavení doby k ukládání do paměti pro streamování a stanovení kvality zvuku
- **Počasí**
nastavení zobrazení počasí
- **Nastavení FM**
nastavení příjmu mono/stereo a citlivost příjmu; založení seznamu místních rozhlasových stanic, které vysílají přes internet
- **Nastavení místní stanice**
výběr země/kraje/města pro místní rozhlasové stanice
- **Nastavení přehrávání**
nastavení funkcí opakování pro soubory z Mediálního centra

- **Zařízení**

přejmenování označení zařízení internetového rádia v domácí síti podporované DLNA a stažení AirMusic Control App

- **Ekvalizér**

výběr přednastavených úprav zvuku

- **Pokračování v přehrávání po zapnutí**

přístroj se po zapnutí spustí s naposledy uskutečněnými nastaveními

- **Aktualizace softwaru**

stahování aktualizací softwaru z internetu a jejich instalace

- **Obnovit výchozí nastavení**

všechna nastavení se vynulují

Zobrazení času



V pohotovostním režimu se na displeji zobrazuje čas. Zde můžete nastavit, jestli se má čas zobrazovat analogově (jako ciferník) nebo digitálně.

Správa My MediaU

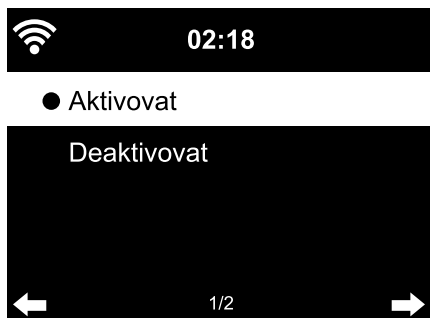

Zde můžete aktivovat/deaktivovat přístup k internetové mediátéce Mediayou. Abyste mohli využívat této funkce, musíte si nejdřív založit účet u MediaYou (viz kapitola „Mediatéka **My MediaU** - správa rozhlasových stanic v internetu“).

Pokud jste si založili více účtů, zde si vyberte, ke kterému z nich má mít internetové rádio přístup.

Po aktivaci se zobrazí kód QR, který můžete načíst se svým smartphonem.

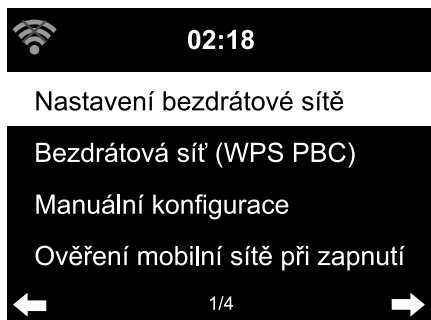

Přes **Sít'** > **Nastavení bezdrátové sítě** můžete manuálně spustit vyhledávání sítě WLAN.

1. Potvrďte **Nastavení bezdrátové sítě** stisknutím tlačítka **OK** nebo stisknutím regulátoru.

Na displeji přístroje se po několika vteřinách zobrazí všechny dostupné sítě WLAN.

2. Dále postupujte podle popisu v kapitole „První připojování“.

Přes **Sít'** > **Bezdrátová síť (WPS PBC)** můžete manuálně spustit připojení WLAN podporující WPS. K tomuto účelu musíte v průběhu 120 vteřin stisknout tlačítko WPS na svém routeru.

Přes **Sít'** > **Manuální konfigurace** > **Bezdrátová síť** > **DHCP** můžete přístroji přiřadit pevnou adresu. V normálním případě jsou tyto adresy přidělovány dynamicky a Vy už nemusíte dál nic nastavovat.

- ▷ Pro dynamické přidělení si vyberte **DHCP (zapnuto)**.
- ▷ Pro manuální zadání si vyberte **DHCP (vypnuto)**.

Očekávají se další zadání. Vždy se požaduje 12místné číslo:

- **IP adresa**
- **maska podsítě**
- **výchozí brána**
- **preferovaný DNS server**
- **náhradní DNS server**

Přes **Sít'** > **Manuální konfigurace** > **Bezdrátová síť** > **Zadat SSID** můžete zadat identifikaci sítě WLAN manuálně.

V **Sít'** > **Manuální konfigurace** > **Bezdrátová síť** > **Správa** najdete seznam sítí WLAN, do kterých se přístroj již jednou připojil. Když si na tomto místě vyberete Vaši požadovanou síť, nemusíte už zadávat znovu heslo.

Přes **Sít'** > **Ověření mobilní sítě při zapnutí** > **aktivovat / deaktivovat**, aktivujete/deaktivujete, jestli se má přístroj po následujícím zapnutí automaticky připojit k nějaké síti.

To je velmi účelné např. k tomu, aby po výpadku elektrické energie i nadále fungoval budík.



Jakmile je nalezena známá síť, použije se k připojení automaticky odpovídající heslo.

Datum & čas



Nastavení data a času jsou možné pouze v případě, že je internetové rádio spojené s bezdrátovou sítí.

Internetové rádio si datum i čas, včetně přechodu z letního na zimní čas, vyzvedává automaticky z centrálního serveru ihned, jakmile došlo k připojení k síti.

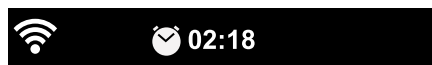

Nastavení data a času

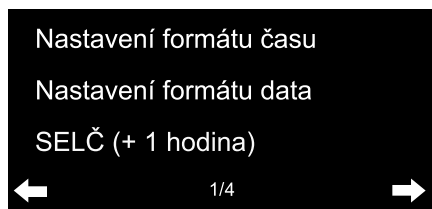

Výběr formátu času a data:

1. Vyberte **Datum & čas > Nastavení formátu zobrazení času**.
2. Vyberte za pomoci tlačítek ▲/▼ na dálkovém ovládacím nebo za pomoci regulátoru na přístroji **12hodinový** nebo **24hodinový** formát zobrazení času.
3. Svou volbu potvrďte stisknutím tlačítka **OK** nebo stisknutím regulátoru.

4. Vyberte **Datum & čas > Nastavení formátu data**.

5. Vyberte za pomoci tlačítek ▲/▼ na dálkovém ovládacím nebo za pomoci regulátoru na přístroji požadovaný formát.

6. Svou volbu potvrďte stisknutím tlačítka **OK** nebo stisknutím regulátoru.

Když nebudete mít žádný bezdrátový příjem, můžete čas a datum nastavit také manuálně.



Nastavení data a času

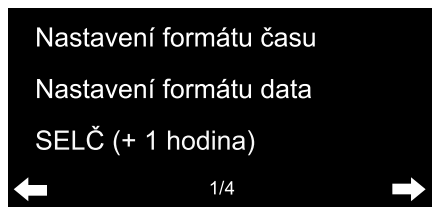

1. Vyberte **Datum & čas > Nastavení data a času > Manuální nastavení**.

2. Zadejte za pomoci tlačítek ▲/▼ na dálkovém ovládacím nebo za pomoci regulátoru na přístroji vždy danou hodnotu a přejděte za pomoci tlačítka ► k následujícímu poli zadání.

3. Svou volbu potvrďte stisknutím tlačítka **OK** nebo stisknutím regulátoru.

▷ Navíc máte nyní možnost vybrat letní nebo zimní čas.

▷ Když opět budete mít bezdrátový příjem, zvolte **Datum & čas > Nastavení data & času > Automatické vyhledávání**.

 Manuální nastavení zůstane nastavené tak dlouho, dokud v Nabídce opět nenastavíte „**Automatické vyhledávání**“.

Budík

 • Stisknutím tlačítka **Alarm** (Budík) na dálkovém ovládacím nebo na přístroji můžete tuto nabídku vyvolat přímo.

Zde můžete zadat 2 různé časy buzení.

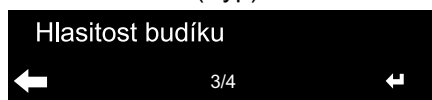

1. Vyberte **Nastavení** > **Budík** > **1. čas buzení**.
2. Vyberte **Zapnuto**.
3. Vyberte **Opakovat**.
4. Označte **Denně**, **Jednou** nebo cíleně požadované dny v týdnu.
Stisknutím tlačítka **OK** nebo stisknutím regulátoru udělejte háček nebo jej odstraňte.

Když označíte **Denně**, udělají se automaticky háčky u všech dnů v týdnu. Když nyní odstraníte háčky u jednoho nebo více dnů v týdnu (např. So, Ne), odstraní se zároveň také háček u nápisu **Denně**.

Když označíte **Jednou**, odstraní se všechny ostatní háčky.

5. Za pomoci tlačítka ◀ přejděte opět o úroveň výš.
6. Zvolte **Čas**.
7. Zadejte za pomoci tlačítek ▲/▼ na dálkovém ovládacím nebo za pomoci regulátoru na přístroji vždy danou hodnotu a přejděte za pomoci tlačítka ▶ k následujícímu poli zadání.
8. Svou volbu potvrďte stisknutím tlačítka **OK** nebo stisknutím regulátoru.

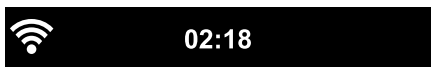

● Melodie



9. Vyberte **Zvuk** (druh signálu buzení).
10. Vyberte si mezi **Melodie, Internetové rádio a FM**.
11. Za pomoci tlačítka ◀ přejděte opět o úroveň výš.

Na displeji se objeví nahoře vedle času symbol budíku 🕒.



- U výběru **Melodie** je přednastavená vzrůstající hlasitost, kterou není možné změnit.
- Signál buzení přes **internetové rádio** se může o několik sekund opozdit, protože přístroj musí nejdřív navázat spojení. Pokud přístroj po dobu delší než 1 minuta nemůže navázat žádné spojení, budete vzbuzení automaticky uloženu **melodií**.

Pouze pro buzení prostřednictvím **internetového rádia** nebo **FM**:

- ▷ Pokud jste jako signál buzení vybrali **FM**, zobrazí se Vám automaticky seznam Vašich rozhlasových stanic, uložených v paměti. Vyberte rozhlasovou stanici stisknutím tlačítka ▲/▼ na dálkovém ovládacím nebo stisknutím regulátoru na přístroji a svou volbu potvrďte stisknutím tlačítka **OK** nebo stisknutím regulátoru.
- ▷ Pokud jste jako signál buzení vybrali **Internetové rádio**, můžete si vybrat jako signál buzení jednu z Vašich oblíbených položek - je možné však zvolit pouze jednu pro oba dva časy buzení! Když stisknete ... ◀ bude jako signál buzení použita poslední rozhlasová stanice, kterou jste si vybrali.
... **OK** nebo regulátor, zobrazí se Vám seznam Vašich uložených oblíbených položek a Vy si z nich budete moci vybrat jinou rozhlasovou stanici.

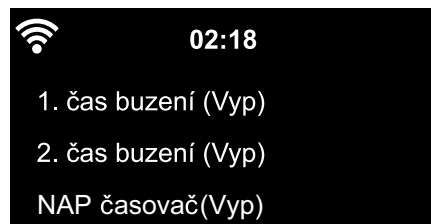

12. Vyberte **Budík > Hlasitost budíku**.
13. Za pomoci tlačítek ◀/▶ nastavte hlasitost.
14. Svou volbu potvrďte stisknutím tlačítka **OK** nebo stisknutím regulátoru.

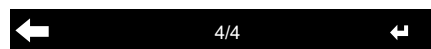

- ▷ V bodě nabídky **2. čas buzení** můžete stejným způsobem naprogramovat druhý čas buzení.



NAP časovač(Vyp)

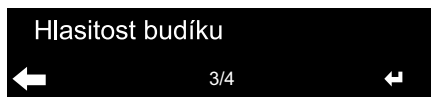

Namísto určitého času můžete nastavit také časový interval (**5 minut ... 120 minut**), za který chcete být probuzeni.

1. Vyberte **funkci odloženého buzení**.
2. Vyberte nějaký časový interval - a potom přístroj přepněte do pohotovostního režimu - nebo vyberte **Vypnout** k deaktivaci funkce odloženého buzení.

Vypnutí buzení

- ▷ Signál buzení vypnete tím, že stisknete libovolné tlačítko (kromě **⏻**) na přístroji nebo na dálkovém ovládní. Signál buzení zazní znovu po 5 minutách.
- ▷ Pokud budete chtít vypnout budík úplně, stiskněte tlačítko **⏻** nebo **Alarm (Budík)**. Přístroj se potom přepne do pohotovostního režimu.

Časovač

Pomocí časovače můžete nechat odpočítávat čas od 99:59 minut směrem k 00:00.

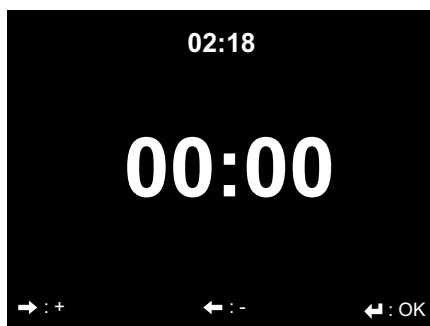

Přednastaveno je 00:00.

1. Pomocí tlačítek **▲/▼** a **◀/▶** na dálkovém ovládní nebo tlačítka **◀/▶** na přístroji zadejte požadovanou dobu. Když stisknete dané tlačítko a budete jej držet stisknuté, pobeží číslice rychleji.
2. Spusťte odpočítávání směrem k nule stisknutím tlačítka **OK** nebo stisknutím regulátoru.

3. Potom přejděte opět do libovolného programu přehrávání hudby. Jakmile nastavená doba uplyne, zazní signál buzení.

- ▷ Signál buzení vypnete tím, že stisknete libovolné tlačítko (kromě **⏻**) na přístroji nebo na dálkovém ovládní.

 Pokud je aktivovaný časovač, neozve se v této době signál buzení a je deaktivován i časovač vypnutí.

Časovač zapnutí a vypnutí

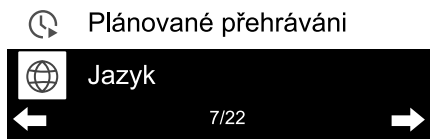
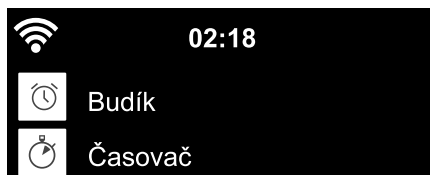

Pomocí časovače zapnutí a vypnutí si můžete stanovit časový interval, ve kterém bude přístroj zapnutý.

1. Vyberte **Nastavení** > **časovač zapnutí a vypnutí** > **zapnuto**.
2. Vyberte **Opakovat**.

3. Označte **Denně**, **Jednou** nebo cíleně požadované dny v týdnu.

Pomocí **OK** nebo stisknutím regulátoru uděláte nebo odstraníte háčky.

Když označíte **Denně**, udělají se automaticky háčky u všech dnů v týdnu. Když nyní odstraníte háčky u jednoho nebo více dnů v týdnu (např. So, Ne), odstraní se zároveň také háček u nápisu **Denně**.

Když označíte **Jednou** odstraní se všechny ostatní háčky.

4. Za pomoci tlačítka ◀ přejděte opět o úroveň výš.
5. Zvolte **Čas**.

6. Zadejte za pomoci tlačítek ▲/▼ na dálkovém ovládní nebo za pomoci regulátoru na přístroji vždy danou hodnotu a přejděte za pomoci tlačítka ▶ k následujícímu poli zadání.

7. Svou volbu potvrďte stisknutím tlačítka **OK** nebo stisknutím regulátoru.

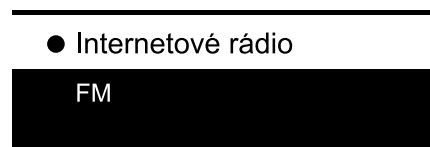

8. Vyberte **Zdroj**.

9. Vyberte si mezi **Internetové rádio** a **FM**.

▷ Pokud jste vybrali **FM**, zobrazí se Vám automaticky seznam Vašich rozhlasových stanic, uložených v paměti. Vyberte rozhlasovou stanici stisknutím tlačítka ▲/▼ na dálkovém ovládní nebo stisknutím regulátoru na přístroji a svou volbu potvrďte stisknutím tlačítka **OK** nebo stisknutím regulátoru.

▷ Pokud jste vybrali **Internetové rádio** můžete si vybrat jako jednu z Vašich oblíbených položek. Když stisknete ...

... ◀ bude jako signál buzení použita poslední rozhlasová stanice, kterou jste si vybrali.

... **OK** nebo regulátor, zobrazí se Vám seznam Vašich uložených oblíbených položek a Vy si z nich budete moci vybrat jinou rozhlasovou stanici.

10. Za pomoci tlačítka ◀ přejdete opět o úroveň výš, a za pomoci tlačítka **Home** se vrátíte zpět do hlavní nabídky.

Jazyk

Můžete si vybrat mezi různými jazyky nabídky.



1. Vyberte bod nabídky **Nastavení** a tam bod nabídky **Jazyk**.



2. Vyberte požadovaný jazyk a svou volbu potvrďte stisknutím tlačítka **OK** nebo stisknutím regulátoru.

▷ Za pomoci tlačítka ◀ se dostanete opět o jednu úroveň výš a za pomoci tlačítka **Home** se vrátíte zpět do hlavní nabídky.

Stmívač



V režimu **Úsporný režim** si vyberte jas displeje v úsporném režimu. Přístroj přepne displej po 15 vteřinách automaticky do úsporného režimu, pokud po tuto dobu nestisknete žádné tlačítko. Jakmile stisknete nějaké tlačítko, bude displej opět normálně jasný.

V **Zapnout** nastavíte trvalé podsvětlení displeje.

1. Vyberte **Úsporný režim**.
2. Stmívač nastavte za pomoci tlačítek ◀▶ na požadovaný jas.
3. Svou volbu potvrďte stisknutím tlačítka **OK** nebo stisknutím regulátoru.

NEBO

1. Vyberte **Zapnout**.
2. Stmívač nastavte za pomoci tlačítek ◀▶ na požadovaný jas.
3. Svou volbu potvrďte stisknutím tlačítka **OK** nebo stisknutím regulátoru.
 - ▷ Pomocí tlačítka **DIMMER** na přístroji můžete jas změnit také přímo.

Zobrazení na displeji

- ▷ Zde si můžete nastavit, jestli má být zobrazení na displeji **Barevné** nebo **Černo-bílé**.

Správa energie

Pod **Nastavení** > **Správa energie** si zvolte dobu, po jejíž uplynutí se má přístroj automaticky vypnout, pokud nebude zaznamenána žádná aktivita (žádný příjem rádiového signálu, žádné přehrávání přes vstup **AUX IN**). Přednastavená doba je 15 minut.

1. Vyberte **Nastavení** > **Správa energie**.
2. Vyberte si mezi **Vypnout, 5 minut, 15 minut a 30 minut**.



V režimu AUX probíhá automatické vypnutí s opožděním přibližně 20 minut - např. při nastavení 5 minut se internetové rádio v režimu AUX vypne až přibližně po 25 minutách.

Časovač vypnutí



Stisknutím tlačítka **Sleep** můžete tuto nabídku vyvolat přímo.

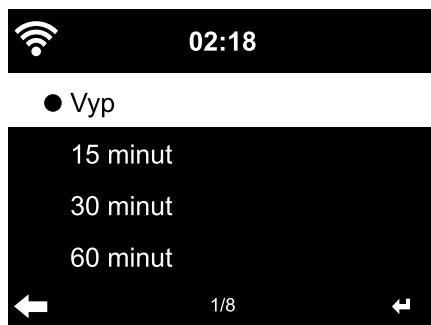

Časovač vypnutí vypne přístroj po uplynutí nastavené doby (**15 minut ... 180 minut**) automaticky.

1. Vyberte **Nastavení** > **Časovač vypnutí**.
 2. Vyberte čas vypnutí nebo vyberte **Vypnuto** k deaktivaci časovače vypnutí.
- Když je aktivovaný časovač vypnutí, zobrazuje se na displeji symbol postele.

Internetové rádio

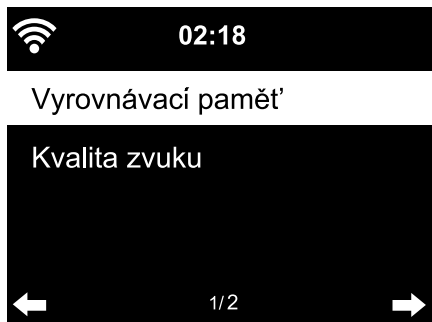

K ukládání krátkodobých přerušení vysílání datového proudu (streamingu, toku dat rozhlasových stanic) do **vyrovňovací paměti** přístroj data ukládá a pak je přehrává se zpožděním několika sekund. Vyrovňovací paměť můžete nastavit v rozmezí od 2 do 8 sekund.

1. Vyberte **Nastavení > Internetové rádio > Vyrovňovací paměť**.

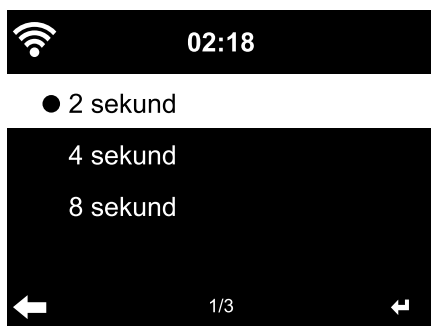

2. Vyberte dobu ukládání.



Čím delší je doba ukládání do vyrovnávací paměti, tím jistější si můžete být tím, že se nebudou vyskytovat rušivá přerušení, ale tím déle také trvá, než se rádio připojí.

Na rychlost připojení má vliv také kvalita zvuku: čím vyšší je kvalita zvuku, tím déle trvá, než se přístroj připojí.

1. Vyberte **Nastavení > Internetové rádio > Kvalita zvuku**.
2. Vyberte **Vysoká** nebo **Nízká**.

Počasí

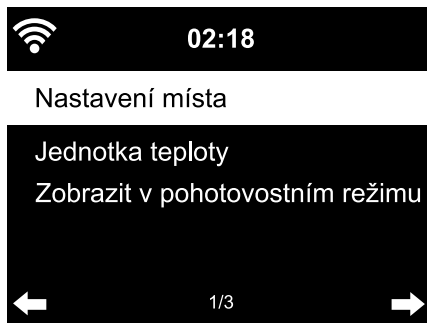

1. Vyberte **Nastavení > Počasí > Zobrazit v pohotovostním režimu**.

2. Vyberte **Zapnuto** nebo **Vypnuto** v závislosti na tom, jestli určité zobrazení chcete nebo nechcete vidět na displeji.

Při výběru **Zapnuto** se v pohotovostním režimu bude střídát zobrazení počasí se zobrazením data/času.

3. Vyberte **Počasí > Jednotka teploty**.
4. Vyberte **Stupně Celsia** nebo **Stupně Fahrenheita**.

5. Ke stanovení místa, pro které si chcete nechat na displeji zobrazovat údaje o počasí, vyberte **Počasí > Nastavení místa**.

6. Vyberte oblast (**Afrika, Asie, Evropa ...**) > zemi (... **Česká republika**) > město (... **Brno**).

Na displeji se zobrazí aktuální údaje o počasí a předpověď na 5 dní.

Údaje o počasí odsud můžete také připojit k zobrazení na displeji v pohotovostním režimu:

1. Označte jméno města.

2. Stiskněte tlačítko ►.

Na displeji se zobrazí nápis **Přidat k zobrazením v pohotovostním režimu**.



3. Svou volbu potvrďte stisknutím tlačítka **OK** nebo stisknutím regulátoru.

Nastavení FM

Pro pozemní rádio si můžete vybrat mezi režimem stereo a režimem mono. Pokud jste internetové rádio připojili např. ke stereo věži, může u příjmu ve stereo kvalitě docházet k šumění. V takovém případě přepněte na provoz mono.

1. Vyberte **režim VKV**.

2. Vyberte buď **Nastavení mono** nebo **Nastavení stereo**.

Na displeji se zobrazí buď  pro mono nebo  pro stereo.

Pod **Citlivost VKV** si vyberte, jak dobrá má být kvalita rozhlasové stanice u automatického vyhledávání rozhlasových stanic nebo u stereo přehrávání:

1. Vyberte **Citlivost VKV**.

2. Vyberte **Citlivost u vyhledávání**.

3. Vyberte **Vysoká, Standardní** nebo **Nízká** a potvrďte.

4. Vyberte **Citlivost u stereo přehrávání**.

5. Vyberte **Vysoká, Standardní** nebo **Nízká** a potvrďte.



Pod **Následující služba (FM-IR)** můžete aktivovat automatické hledání pozemních rozhlasových stanic na internetu.

1. Vyberte **Následující služba (FM-IR)**.

2. Vyberte **Aktivovat**.

Pokud jste až dosud nezadali žádné místo, které upřednostňujete, budete na něj zde znovu tázáni.

3. Zadejte postupně kontinent, stát, region a město, pro které chcete začít shromažďovat v seznamu místní rozhlasové stanice, které vysílají také přes internet. Tento seznam se Vám bude zobrazovat jako nový bod hlavní nabídky **DAB (IR)**.

Nastavení místních stanic

Přístroj umí podle IP adresy rozpoznat, kde se právě nachází, a potom může automaticky připravit k dispozici seznam místních rozhlasových stanic. Můžete však zadat také jinou zemi, jiný kraj nebo město, když například chcete, aby Vám rádio nabídlo španělské nebo jen madridské rozhlasové stanice.



1. Vyberte **Nastavení místních stanic** > **Nastavení místa**.
 2. Vyberte **Ruční/Manuální nastavení (Země)/(Kraj)** nebo **(Město)**.
 3. Vyberte oblast (... **Evropa**) > zemi (... **Španělsko**) atd.
 4. Svou volbu potvrďte stisknutím **Uložit jako místní stanici**.
- nebo

▷ Vyberte **Automatické vyhledávání**.

▷ U **DAB(IR)/(Aktivovat)** potvrďte volbu **Aktivovat**, pokud budete chtít vyvolat stávající pozemní a DAB+ rozhlasové stanice, které existují i jako internetové rozhlasové stanice také přes internetové rádio.



Body nabídky **US-Zip-Code** a **HD(IR)/(Aktivovat)** jsou relevantní pouze pro americký trh.

Nastavení přehrávání

Zde můžete nastavit funkce opakování při přehrávání souborů přes Mediální centrum (viz kapitola „Přehrávání vlastních hudebních souborů přes Mediální centrum“).

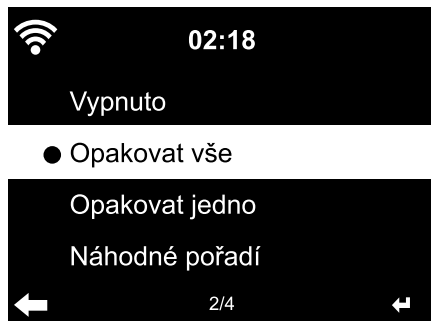

- ▷ V bodě nabídky **Nastavení** > **Nastavení přehrávání** si můžete vybírat mezi funkcemi opakování:
- **vypnuto**
 - **opakovat vše**
 - **opakovat jedno**
 - **náhodné pořadí**

Zařízení

Na tomto místě můžete změnit označení zařízení internetového rádia (přednastaveno je: AirMusic) pro domácí síť podporující DLNA.

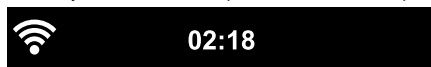

Přejmenovat(AirMusic)

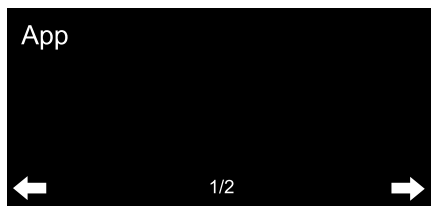

1. Vyberte **Zařízení** > **Přejmenovat**.

2. Zadejte požadované jméno.

Pod bodem **Aplikace** (App) najdete QR kód k stažení aplikace AirMusic Control pro systém Android v Google Play Store přímo na svůj smartphone (viz také kapitola „Přehrávání vlastních hudebních souborů přes Mediální centrum“, oddíl „Dálkové ovládání prostřednictvím aplikace“).

Ekvalizér



Stisknutím tlačítka **EQ** na dálkovém ovládacím přístroji můžete různá nastavení vybrat přímo.

Ekvalizér slouží k přizpůsobení zvuku typickému pro daný žánr.

Přitom se přes speciální filtr zvyšují nebo snižují basy, výšky a středy.

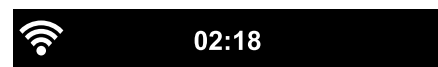

● Normální

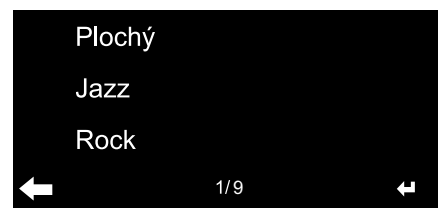

▷ Vyberte si mezi **Normální**, **Plochý**, **Jazz**, **Rock**, **Soundtrack**, **Klasika**, **Pop**, **Zprávy** a **Můj ekvalizér**.

Po potvrzení Vaší volby přeskočí zobrazení nejdříve zpět na **Nastavení**, po přibližně 10 sekundách pak na normální zobrazení přehrávání v závislosti na zdroji, který jste předtím vybrali.

▷ Pod **Můj ekvalizér** můžete výšky, basy a hlasitost nastavit odděleně.

(Hlasitost/Loudness: Při nízkých hlasitostech vnímá lidský sluch basy a výšky hůře než středně vysoké tóny. To lze pomocí funkce hlasitost kompenzovat).

1. Označte **Můj ekvalizér**.

2. Stiskněte ►.

3. Vyberte **T** pro výšky, **B** pro basy a **L** pro přidání nebo vypnutí hlasitosti.

4. Pomocí ◀/▶ nastavte požadovanou hodnotu.

Pokračování v přehrávání po zapnutí

Pokud v tomto bodě vyberete možnost **Zapnuto**, spustí se přístroj po přerušení (vypnutí, výpadek elektrické energie) vždy s nastaveními, která jste vybrali jako poslední.

Aktualizace softwaru

V tomto bodě můžete - pokud nějaké existují - stáhnout z internetu nejnovější aktualizace softwaru pro Vaše internetové rádio a nainstalovat je.

- ▷ K tomuto účelu vyberte **Aktualizace softwaru (ano)** a svou volbu potvrďte stisknutím tlačítka **OK** nebo stisknutím regulátoru.

Pokud neexistuje žádná aktualizace softwaru, zobrazí se na displeji nápis **Aktualizace není k dispozici**.

Je možné, že bude zapotřebí restartovat přístroj. K tomuto účelu na několik sekund vytáhněte síťový adaptér ze zásuvky. Přitom se smažou všechna nastavení a uložené rozhlasové stanice/oblíbené položky.

Obnovení výchozího nastavení

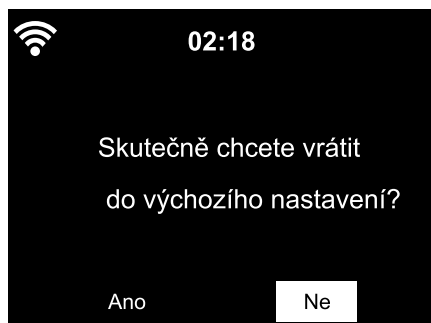

Někdy může být účelné obnovit výchozí nastavení přístroje, např. když změníte svou síť WLAN nebo když přístroj z nějakého důvodu nebude chtít navázat žádné spojení.

- ▷ K tomuto účelu vyberte **Ano** a svou volbu potvrďte stisknutím tlačítka **OK** nebo stisknutím regulátoru. Všechna nastavení se resetují. NEBO

- ▷ Vyberte **Ne**, pokud chcete tento bod nabídky opět opustit.

Informace o počasí a financích a systémové informace v informačním centru

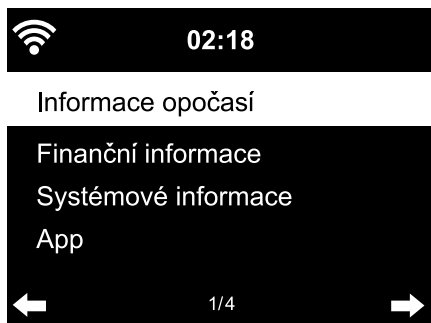

Na tomto místě se přes WLAN sestavují nejrůznější informace o počasí a financích z celého světa. Kromě toho zde obdržíte systémové informace Vašeho přístroje.

Informace o počasí

1. Vyberte v hlavní nabídce *Informační centrum* > *Informace o počasí*.

2. Vyberte oblast (*Afrika, Asie, Evropa ...*) > zemi (... *Česká republika*) > město (... *Brno*).



Na displeji se zobrazí aktuální údaje o počasí a předpověď na 5 dní.

Pokud chcete tyto informace přidat k zobrazení na displeji v pohotovostním režimu, postupujte podle následujících pokynů:

1. Označte pod *Informační centrum* > *Informace o počasí* > „Místo“ > „Země“ > jméno města.
2. Stiskněte tlačítko ►.

Na displeji se zobrazí nápis *Přidat k zobrazení v pohotovostním režimu*.

3. Potvrďte své zadání stisknutím tlačítka **OK**.

Informace o počasí se bude nyní zobrazovat na displeji v pohotovostním režimu střídavě se zobrazením data/času.

Finanční informace

Na tomto místě se na displeji zobrazí informace celosvětových stavů na burze.

Systémové informace

Zde obdržíte informace k *Verzi* softwaru a pod *Informace o bezdrátové síti* najdete následující údaje:

- *stav* (rádiového příjmu)
- *SSID* (identifikace WLAN)
- *podsíť*
- *DNS1* (upřednostňovaný server)
- *MAC adresa*
- *IP adresa*
- *brána*
- *DNS2* (alternativní server)

Aplikace (App)

Pod heslem *Aplikace* (App) najdete kód QR ke stažení aplikace AirMusic Control pro systém Android v Google Play Store přímo na Váš smartphone (viz také kapitola „Přehrávání vlastních hudebních souborů přes Mediální centrum“, oddíl „Dálkové ovládání prostřednictvím aplikace“).

Závada / náprava

- | | |
|--|---|
| <ul style="list-style-type: none">• Příklad nefunguje. | <ul style="list-style-type: none">• Je síťový adaptér v zásuvce?• Není aktivováno automatické vypínání v bodu nabídky Správa energie? Příklad vypněte a pak jej znovu zapněte. Ujistěte se, že příjem WLAN funguje nebo že je přijímán zvukový signál přes vstup AUX IN. |
| <ul style="list-style-type: none">• Příklad nemá žádný bezdrátový příjem/WLAN. | <ul style="list-style-type: none">• Je možné, že síla signálu WLAN není dostatečná? Příklad případně přemístěte.• Pokud je třeba, vytáhněte na několik vteřin síťový adaptér internetového rádia ze zásuvky a potom to zkuste znovu.• Je zapnutý/aktivovaný WLAN?• Příklad případně restartujte router. |
| <ul style="list-style-type: none">• WLAN je viditelný, ale připojení se nezdařilo. | <ul style="list-style-type: none">• Zkontrolujte nastavení WLAN a routeru. Je možné, že jsou schváleny pouze určité IP adresy? Neaktivovali jste filtrování MAC adres?• Nezamezuje brána firewall přístupu na router?• Dbali jste při zadávání hesla na správné psaní velkých a malých písmen?• Není v routeru nějaké neznámé šifrování? Internetové rádio podporuje šifrování WEP a WPA/WPA2. Příklad případně na routeru změňte.• Je možné, že router nemá připojení k internetu? |
| <ul style="list-style-type: none">• Příklad nemá spojení s osobním počítačem. | <ul style="list-style-type: none">• Je osobní počítač zapnutý?• Příklad případně 1-2 minuty počkejte, dokud nebude navázáno spojení.• Je schválená výměna UPnP?• Je schválený přístup na přehrávač Media Player?• Je možné, že na seznamu skladeb přehrávače Media Player nejsou žádné skladby?• Není osobní počítač sám zajištěný bránou firewall? |
-

-
- V nabídce se nezobrazuje **MyMediaU**.
 - Není **MyMediaU** deaktivované? Pokud ano, aktivujte jej pod **Nastavení > Správa My mediaU**.
 - Není internetové rádio připojené do domácí sítě přes DLNA? V tomto případě se body nabídky **MyMediaU**, **Informační centrum** a **Nastavení** nezobrazují. Když přístroj odpojíte z dané sítě, tyto body nabídky se opět objeví.
-
- **MyMediaU** je deaktivované.
 - Zřídili jste si účet na internetových stránkách www.mediayou.net?
 - Přihlásili jste tam svůj přístroj a potom jste aktivovali **MyMediaU**?
 - Přejděte případně znovu na **Nastavení > Správa My mediaU** a svou volbu **Aktivovat** potvrďte stisknutím tlačítka **OK**.
-
- **Informační centrum** a **Nastavení** se neobjevují v nabídce.
 - Není internetové rádio připojené do domácí sítě přes DLNA? V tomto případě se body nabídky **MyMediaU**, **Informační centrum** a **Nastavení** nezobrazují. Když přístroj odpojíte z dané sítě, tyto body nabídky se opět objeví.
 - Pokud by se tyto body nabídky neobjevily ani poté, co zavřete aplikaci, vytáhněte síťový adaptér internetového rádia na chvíli ze zásuvky a potom jej do ní opět zasuněte a spusťte aplikaci znovu.
-
- Čas nesouhlasí.
 - Aktivovali jste správně letní/zimní čas?
-

Resetování

Elektromagnetické záření v okolí přístroje může vést k narušení jeho funkcí. Stane-li se to, proveďte reset: Odstraňte přístroj z oblasti elektromagnetického záření. Vypněte přístroj a vytáhněte na několik vteřin zástrčku. Potom přístroj opět zapněte a zkuste žádané funkce znovu vyvolat.

Slovníček pojmů

App (Aplikace)

Aplikační software, ve všeobecně vžitém jazykovém pojetí je uživatelský počítačový program pro mobilní přístroje. Mnohé z těchto aplikací jsou bezplatně k dispozici ke stažení v příslušných aplikačních obchodech jednotlivých platform.

Prostřednictvím tzv. Streaming-App (např. AirMusic Control) lze ovládat internet z mobilního přístroje.

Bezdrátový přístupový bod (Wireless Access Point)

Bezdrátový přístupový bod je síťová součást, např. část routeru, ke které navazují koncová zařízení WLAN (klienti) připojení, aby si mohla vyměňovat data s internetem nebo jinými zařízeními v síti. Přístupový bod se identifikuje přes svou SSID.

Internetové rádio navazuje připojení k přístupovému bodu, aby mohlo přijímat data z internetu nebo z osobního počítače v síti.

Brána firewall

Hardware nebo software, který má zabránit nechtěnému přístupu cizích osob (hackerů) na vlastní počítač nebo vlastní síť.

Brána firewall může být zabudovaná v routeru nebo nainstalovaná na osobním počítači.

Když bude brána firewall nainstalovaná na Vašem počítači, musíte ji případně otevřít pro internetové rádio.

DLNA (Digital Living Network Alliance)

DLNA je standard propojení pro domácí prostředí, který se stará o to, aby různá zařízení, jako jsou počítače, mobilní telefony a zábavní elektronika od rozdílných výrobců pracovaly společně v jedné síti a podporovaly stejné formáty pro multimediální obsahy jako jsou hudba, filmy a fotografie.

Internetové rádio může za pomoci tohoto standardu komunikovat v síti s mobilními zařízeními s operačním systémem Android.

IEEE 802.11b/IEEE 802.11g

Průmyslový standard vydaný Institutem IEEE (Electrical and Electronics Engineers, česky Institut pro elektrotechnické a elektronické inženýrství) pro bezdrátové sítě s maximálním přenosem dat 11 Mbit/s (b), resp. 54 Mbit/s (g).

Toto internetové rádio podporuje jak IEEE 802.11b, tak také IEEE 802.11g.

IP adresa

IP adresa je adresa stanovená podle internetového protokolu (IP, tedy Internet Protocol). Každé zařízení obdrží jednoznačné pořadí 4 skupin čísel oddělených tečkami, např. 192.168.02.01. U protokolu DHCP probíhá toto přiřazování automaticky jako dynamická IP adresa, která se přiděluje při každém připojení vždy znovu.

Svému přístroji můžete přidělit také pevnou IP adresu, když např. svou síť WLAN schválíte pouze pro určité IP adresy.

MAC adresa

MAC adresa (z anglického Media Access Control) je pevná a nezměnitelná hardwarová adresa, díky které je možné jednoznačně identifikovat síťové komponenty.

MAC adresu internetového rádia najdete v Informační centrum > Systémové informace > Informace o bezdrátové síti > MAC adresa.

Protokol DHCP (Dynamic Host Configuration Protocol)

Protokol DHCP umožňuje serveru nebo routeru dynamické přiřazení IP adresy pro síťové součásti. Další konfigurace není zapotřebí.

QR kód (Quick Response)

QR kód pozůstává z čtvercové mřížky z černých a bílých kvadrátů, které binárně zobrazují zakódovaná data. Tento QR kód může být prostřednictvím speciální aplikace a kamery, vestavěné v chytrém telefonu nebo tabletu načítán a zpracováván. Obvyklé je přesměrovávání na určité webové stránky, např. aplikačního obchodu.

RDS (Radio Data System)

Radio Data System (RDS) je systém určený k přenosu nejrůznějších doplňkových informací určité rozhlasové stanice jako jsou např. dopravní informace, alternativní frekvence, identifikace programu atd.

Podle symbolu na displeji poznáte, jestli je síla pole signálu dostatečná pro příjem RDS.

(RDS) ... None = příliš slabá

Síť LAN

Jako Local Area Network (nazývaná také LAN, lokální síť, místní síť) se označuje počítačová síť, která pokrývá malou geografickou, místně ohraničenou oblast.

SSID (Service Set Identifier)

SSID (Service Set Identifier) nebo ESSID (Extended Service Set Identifier); „jméno“ (identifikace) bezdrátové sítě podle IEEE802.11, díky kterému je danou síť možné jednoznačně identifikovat. Tato identifikace je přidělována při zřizování sítě (resp. routeru).

Internetové rádio rozezná všechny nalezené (bezdrátové) sítě automaticky. SSID se však může zadat také manuálně.

UPnP (Universal Plug and Play)

UPnP (Universal Plug and Play) je standard zavedený firmou Microsoft k seřízení všech zařízení v jedné síti nezávisle na jejich výrobci.

Internetové rádio může za pomoci tohoto standardu komunikovat s osobním počítačem v síti.

URL (Uniform Resource Locator)

URL (Uniform Resource Locator, „jednotný lokátor zdrojů“) je přístupová adresa na webovou stránku.

Když znáte URL adresu nějaké rozhlasové stanice, můžete k ní mít s internetovým rádiem cílený přístup.

WEP šifrování

WEP (Wired Equivalent Privacy, tedy soukromí ekvivalentní drátovým sítím) je označení pro starší zabezpečení bezdrátových sítí Wireless LAN.

Internetové rádio je schopné přijímat data s WEP šifrováním a dešifrovat je.

Wi-Fi (Wireless Fidelity)

Wi-Fi (Wireless Fidelity) je certifikát pro produkty WLAN, které pracují podle stanoveného standardu, a jsou proto navzájem kompatibilní.

Internetové rádio je certifikováno podle tohoto standardu.

WLAN nebo Wireless LAN (Wireless Local Area Network, lokální bezdrátová síť)

WLAN je bezdrátová lokální síť pro přenos dat.

Internetové rádio se spojuje přes WLAN s Vaší sítí a internetem.

WPA šifrování

WPA (Wi-Fi Protected Access, tedy chráněný přístup k Wi-Fi) je novější metoda šifrování pro bezdrátové sítě Wireless LAN. Nabízí větší ochranu před přístupem neoprávněných osob.

Internetové rádio je schopné přijímat data s WPA šifrováním a dešifrovat je.

WPS šifrování

WPS (WiFi Protected Setup) je standard vyvinutý Wi-Fi aliancí pro zjednodušené připojování bezdrátové sítě.

Toto internetové rádio podporuje WPS.

Čištění



NEBEZPEČÍ ohrožení života elektrickým proudem

- Než začnete přístroj čistit, vytáhněte síťový adaptér ze zásuvky.
- Přístroj nesmí být vystaven vlhkosti. Chraňte jej i před kapající a stříkající vodou.

POZOR na věcné škody

- K čištění nepoužívejte žíraviny ani agresivní nebo abrazivní čisticí prostředky.

▷ V případě potřeby přístroj otřete lehce navlhčeným měkkým hadříkem.

Likvidace

Výrobek, jeho obal a dodaná baterie byly zhotoveny z cenných recyklovatelných materiálů. Recyklace snižuje množství odpadu a chrání životní prostředí. **Obal** roztříďte a zlikvidujte. Využijte místních možností ke sběru papíru, lepenky a lehkých obalů.



Přístroje označené tímto symbolem se nesmí vyhazovat do domovního odpadu! Staré přístroje jste ze zákona povinni likvidovat samostatně, odděleně od domovního odpadu. Informace o sběrných místech, na kterých bezplatně přijímají staré přístroje, získáte u obecní nebo městské správy.



Baterie a akumulátory nepatří do domovního odpadu! Vybité baterie a akumulátory jste ze zákona povinni odevzdávat ve sběrně určené obecní nebo městskou správou nebo ve specializované prodejně, ve které se prodávají baterie.

Kompatibilní se

- smartphonem nebo tabletem, které jsou vybavené funkcí *Bluetooth*[®]
- Android 4.3 a vyšší
- mobily s operačním systémem iOS (iOS 7.0 a vyšší);
tablety s operačním systémem iOS (iOS 7.0 a vyšší)

The *Bluetooth*[®] word mark and logos are registered trademarks owned by Bluetooth SIG, Inc. and any use of such marks by Tchibo GmbH is under license.

Android, Google Play and the Google Play logo are trademarks of Google Inc.







Textová značka a loga *Bluetooth*[®] jsou registrované obchodní značky společnosti Bluetooth SIG, Inc. Používání těchto značek společností Tchibo GmbH podléhá licenci.

Android, Google Play a logo Google Play jsou značky Google Inc.

Technické parametry

Model: světlá: 605 454
tmavá: 605 455

Síťový adaptér

výrobce: Shenzhen Adition Audio Science & Technology Co. Ltd
značka: Adition
model: AD1500801500EU
vstup: 100-240 V ~ 50/60 Hz, max. 0,5 A
výstup: 8 V  1,5 A   12,0 W
(symbol  označuje stejnosměrný proud)
(symbol   označuje polaritu zástrčky)

účinnost během provozu \emptyset : 83,36 %
při nízké zatížení (10 %): 79,74 %
příkon při nulovém
zatížení: 0,07 Wh
třída ochrany: II 

Příkon

Max. příkon: cca 12 W
Standby: < 1,0 W

Baterie do dálkového ovládání: 1x CR2025/3V 150 mAh jmenovitá energie: 0,45 Wh
(testováno podle 38.3)

Automatické vypínání

(pokud není signál): lze nastavit 0/5/15/30 minut

Výstupní výkon reproduktoru: cca 2 x 5 W

Audio zdířky: kolíková zástrčka s jackem 3,5 mm

Standardy: IEEE 802.11b/g/n (WLAN)
šifrování: WEP, WPA, WPA 2 (PSK), WPS

Streamování: UPnP, DLNA

Formáty dat (Mediální centrum): MP3; WMA

Verze *Bluetooth*[®]: 5.0

Frekvence *Bluetooth*[®]: 2,4 - 2,48 GHz

Frekvence WLAN: 2,400 - 2,4835 GHz

Frekvence VKV rádia: FM 87,5-108,0 MHz

Rozměry: cca 280 x 110 x 110 mm

Okolní teplota: 0 až +35 °C



Made exclusively for: Tchibo GmbH, Überseering 18,
22297 Hamburg, Germany
www.tchibo.cz

Za účelem vylepšování výrobku si vyhrazujeme právo technických
a vzhledových změn.

Prohlášení o shodě

Společnost Tchibo GmbH tímto prohlašuje, že tento výrobek splňuje v době uvedení na trh základní požadavky a všechna příslušná ustanovení Směrnice 2014/53/EU. Úplné znění Prohlášení o shodě najdete na internetové stránce www.tchibo.cz/navody. Zadejte tam číslo výrobku (602 014 / 602 015).

Výrobek může být distribuován a používán v následujících zemích: Německo, Rakousko, Švýcarsko, Česká republika, Polsko, Slovensko, Maďarsko, Turecko.

Záruka

Společnost Tchibo GmbH poskytuje **záruku v trvání 3 let** od data prodeje.
Tchibo GmbH, Überseering 18, 22297 Hamburg, Germany

Během záruční doby bezplatně odstraníme veškeré materiálové a výrobní vady. Předpokladem pro poskytnutí záruky je předložení účtenky z obchodu Tchibo nebo jednoho z prodejních partnerů autorizovaných společností Tchibo. Tato záruka platí v rámci EU, ve Švýcarsku a v Turecku.

Záruka se nevztahuje na škody způsobené neodbornou manipulací nebo nedostatečným dvápnováním,

na díly podléhající rychlému opotřebení ani na spotřební materiál. Tyto si můžete objednat v našem zákaznickém servisu. Pozáruční opravy můžete nechat provádět, pokud jsou ještě možné, na vlastní náklady za režijní cenu kalkulovanou individuálně v našem servisním centru.

Tato záruka nijak neomezuje **zákonná záruční práva**.

Servis a oprava

Pokud by se proti očekávání vyskytla závada, obraťte se prosím nejdříve na náš zákaznický servis. Naši pracovníci Vám ochotně a rádi pomohou a domluví se s Vámi na dalším postupu.

 **Pokud bude nutno zaslat výrobek zpět**, uveďte prosím následující údaje:

- svou **úplnou adresu**,
- **telefonní číslo** (na kterém jste přes den k zastížení) a/nebo **e-mailovou adresu**,
- **datum prodeje** a
- pokud možno **co nejpřesnější popis závady**.

K výrobku přiložte **kopii účtenky**.

Výrobek dobře zabalte, aby se mu při přepravě nemohlo nic stát. Po dohodě s naším zákaznickým servisem bude Váš výrobek vyzvednut. Pouze tak bude zaručeno rychlé zpracování a zaslání výrobku zpět.

Výrobek můžete také osobně odevzdat v nejbližším obchodě Tchibo.

Pokud se nebude jednat o opravu ze záruky, informujte nás o tom, jestli:

- si přejete **předběžný rozpočet nákladů** nebo
- Vám máme zaslat neopravený výrobek zpět (na Vaše náklady) nebo
- máme výrobek zlikvidovat (pro Vás zdarma).

Pokud budete potřebovat informace o výrobku, chtít objednat příslušenství nebo budete mít nějaké dotazy k průběhu servisu, obraťte

se prosím na náš zákaznický servis. Přitom vždy uvádějte číslo výrobku.

Zákaznický servis



800 900 826

(zdarma)

pondělí - pátek 8:00 - 20:00 hod.
sobota 8:00 - 16:00 hod.
e-mail: service@tchibo.cz

Číslo výrobku: 605 454 (světlá)
(barva) **605 455** (tmavá)