

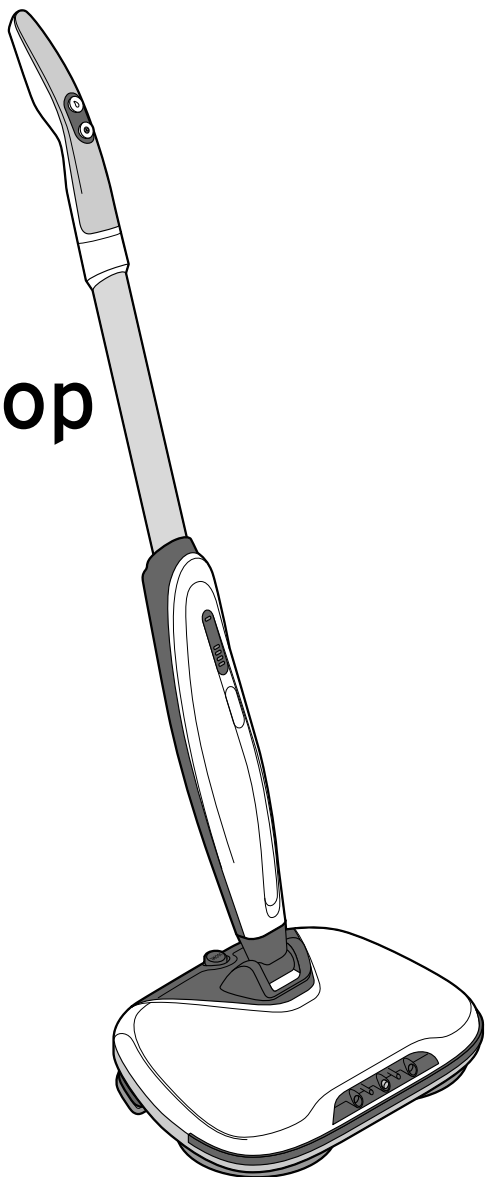

Elektrický mop na podlahu



Vážení zákazníci,

tento nový mop na podlahu je vybaven funkcí rozprašování a rozdílnými čisticími polštářky, takže s ním můžete čistit a vytírat tvrdé podlahy všech druhů na sucho i na vlhko.

Mop na podlahu je vybaven LED světlem a kloubem výklopným o 90°, takže můžete pohodlně čistit i těžce přístupná místa.

Výkonný akkupack umožňuje dobu provozu přibližně 45 minut bez rušivého kabelu.

Přejeme Vám, aby se Vám s tímto mopem příjemně pracovalo.

Váš tým Tchibo



www.tchibo.cz/navody

Obsah

| | |
|-----------------------------------|---------------------------------------|
| 3 K tomuto návodu | 14 Demontáž / výměna akkupacku |
| 3 Bezpečnostní pokyny | 15 Závada / náprava |
| 7 Přehled (rozsah dodávky) | 16 Technické parametry |
| 8 Uvedení do provozu | 17 Likvidace |
| 11 Použití | 19 Záruka |
| 13 Čištění | |

K tomuto návodu

Výrobek je vybaven bezpečnostními prvky. Přesto si pozorně přečtěte bezpečnostní pokyny a používejte tento výrobek pouze tak, jak je popsáno v tomto návodu, aby nedopátráním nedošlo k zranění nebo škodám.

Uschovejte si tento návod pro pozdější potřebu.

Při předávání výrobku s ním současně předejte i tento návod.

Symbyly v tomto návodu:



Tento symbol varuje před nebezpečím poranění.



Tento symbol varuje před nebezpečím úrazu elektrickým proudem.

Upozornění **NEBEZPEČÍ** varuje před možným těžkým zraněním a ohrožením života.

Upozornění **VÝSTRAHA** varuje před poraněními a značnými věcnými škodami.

Upozornění **POZOR** varuje před lehkými poraněními nebo škodami.



Takto jsou označeny doplňující informace.

Bezpečnostní pokyny

- Mop na podlahu je určený pro suché i vlhké čištění hladkých tvrdých podlah, jako jsou mramor, kámen, dlaždice, parkety a tvrdé dřevo - za předpokladu, že tyto povrchy jsou ošetřené a vodotěsné.
- Výrobek je vhodný k odstraňování malých množství prachu, nečistot, kaluží atd. v suchých vnitřních prostorech.

Není vhodný k čištění silně znečištěných, velkých ploch nebo pro dlouhodobé používání.

- Výrobek je koncipován pro soukromé použití a není vhodný pro komerční účely.

NEBEZPEČÍ pro děti a osoby s omezenou schopností ovládání přístrojů

- Tento přístroj smí používat děti starší 8 let a osoby s omezenými fyzickými, senzorickými nebo duševními schopnostmi nebo nedostatkem zkušeností a/nebo vědomostí, pokud jsou pod dohledem nebo pokud jim bylo vysvětleno, jak se s přístrojem bezpečně manipuluje a pokud pochopily, jaká jim při používání přístroje hrozí nebezpečí. Čištění a údržbu nesmí provádět děti bez dozoru. S přístrojem si děti nesmí hrát.
- Obalový materiál udržujte mimo dosah dětí.
Mimo jiné hrozí i nebezpečí udušení!

NEBEZPEČÍ úrazu elektrickým proudem

- Přístroj a síťový adaptér neponořujte do vody ani jiných kapalin, protože jinak hrozí nebezpečí úrazu elektrickým proudem. Síťového adaptéru se nedotýkejte mokrými rukama.
- Používejte pouze dodaný síťový adaptér, protože jinak by mohlo dojít k poškození.
- Přístroj nenechávejte nikdy bez dozoru, pokud je zapojený do elektrické sítě.
- Výrobek připojte pouze do zásuvek instalovaných podle předpisů, jejichž

síťové napětí odpovídá technickým parametrům síťového adaptéru.

- Zásuvka musí být dobře přístupná, abyste z ní v případě potřeby mohli síťový adaptér rychle vytáhnout. Připojovací kabel položte tak, aby o něj nebylo možné zakopnout.
- Připojovací kabel nesmí být zalomený ani přiskřípnutý. Udržujte jej v dostatečné vzdálenosti od horkých povrchů a ostrých hran.
- Přístroj neuvádějte do provozu, pokud přístroj sám, síťový adaptér nebo připojovací kabel vykazují viditelná poškození, nebo přístroj spadl na zem.
- Přístroj rozebírejte jen do míry popsané v tomto návodu. Neprovádějte na výrobku žádné změny. Případné opravy přístroje, síťového adaptéru a připojovacího kabelu nechte provádět jen v odborném servisu nebo v servisním centru.
- Přístroj vždy vypněte,
... pokud práci přerušíte - i na krátkou dobu - nebo ukončíte,
... než začnete doplňovat vodu,
... než začnete přístroj čistit,
... než začnete měnit čisticí polštářky a
... pokud je přístroj porušený nebo poškozený.
- Přístroj nesmí být během používání spojený prostřednictvím síťového adaptéru s elektrickou sítí.

Vytáhněte síťový adaptér ze zásuvky, ...
... než začnete dolévat vodu do nádržky na vodu,
... než začnete přístroj čistit,
... než začnete vyjímat akkupack,
... pokud je přístroj porušený nebo poškozený a
... za bouřky.
Přítom tahejte vždy za síťový adaptér, nikoli za přípojovací kabel.

VÝSTRAHA před nebezpečím poranění

- Během provozu se nedotýkejte čisticích polštářků.
- Když budete přístroj používat na schodech, buďte obzvlášť opatrní. Nebezpečí uklouznutí a zakopnutí!
- Po použití přístroj ukliděte tak, aby o něj nemohl nikdo zakopnout.
- Mop na podlahu se smí používat pouze kompletně sestavený.
- Akumulátory se nesmí rozebírat, vyhazovat do ohně ani zkratovat.
- Pokud akumulátor vytekl, vyvarujte se kontaktu jeho obsahu s kůží, očima a sliznicemi. Případně zasažená místa ihned omyjte velkým množstvím čisté vody a okamžitě vyhledejte lékařskou pomoc.

- Používejte pouze dodaný akkupack. Pokud bude nutno jej vyměnit, můžete nový akkupack objednat v servisním centru Tchibo (viz kapitola „Demontáž / výměna akkupacku“).

POZOR na věcné škody

- Abyste zabránili poškození dřevěných podlah, používejte k jejich čištění pouze měkké, nikoli tvrdé čisticí polštářky.
- Mop na podlahu nikdy nepoužívejte bez čisticích polštářků nebo s opotřebeným čisticím polštářkem, protože jinak může dojít k poškození nebo poškrábání ošetřených povrchů.
- Abyste zabránili poškození čerpadla, ... stiskněte tlačítko postřikování vždy jen krátce.
... tlačítko postřikování netiskněte nikdy, když v nádržce na vodu není voda. Pravidelně kontrolujte stav vody v nádržce.
- Do nádržky nikdy nelijte více než 160 ml vody! Do nádržky nalévejte jen vodu a šetrné čisticí prostředky. Do nádržky neplňte žádné žíraviny. K plnění nádržky na vodu používejte výhradně vodu z vodovodu nebo destilovanou vodu. Pokud je voda příliš tvrdá, doporučujeme směs v poměru 50 % / 50 %. Nepoužívejte vodu s obsahem oxidu uhličitého.

- Nesmí se přidávat žádné odvápnovací prostředky, alkohol, aromatické látky ani jiné tekutiny. Ty by mohly přístroj poškodit nebo ho učinit nebezpečným.
- Mop na podlahu nepřehřívejte. Maximálně po 30 minutách ho vypněte a nechte ochladit na pokojovou teplotu. Dbejte na to, aby větrací štěrbinu přístroje nebyly zakryty prachem apod.
 - Nepoužívejte přístroj venku ani v místnostech s vysokou vlhkostí vzduchu. Neskladujte jej ve vlhkých prostorách, jako jsou sklepy nebo garáže.
 - Do otvorů přístroje nestrkejte žádné předměty.
 - Používejte pouze originální příslušenství.
 - Akkupack z výrobku vyjměte, pokud jsou akumulátory vybité nebo pokud nebudete výrobek delší dobu používat. Zabráníte tak poškození, ke kterému by mohlo dojít, kdyby akumulátory vytekly.
 - Nádržku po použití vždy vyprázdněte. Trochu vody zůstane také v mopu na podlahu samotném. Abyste zabránili tvorbě vápenných usazenin, vystříkejte z mopu i poslední zbytky vody.
 - K čištění nepoužívejte abrazivní ani leptavé prostředky nebo tvrdé kartáče apod.
- Měkké čisticí polštářky se smí prát jen v ruce.
 - Chraňte přístroj před nárazy, pády, prachem, vlhkostí, přímým slunečním zářením a extrémními teplotami. Akumulátor chraňte hlavně před nadměrným teplem.
 - Abyste zabránili poškození svých podlah, nepoužívejte mop na podlahu bez dlouhého čisticího polštářku.
 - Vestavěné LED není možné vyměnit ani se nesmí vyměňovat.

Přehled (rozsah dodávky)

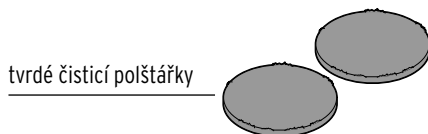
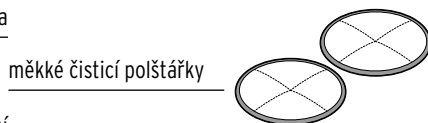
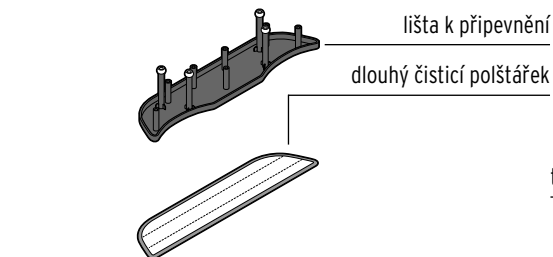
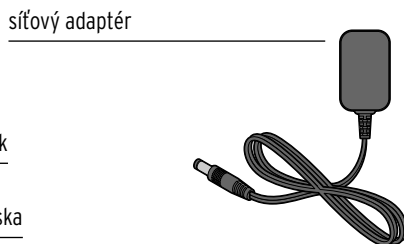
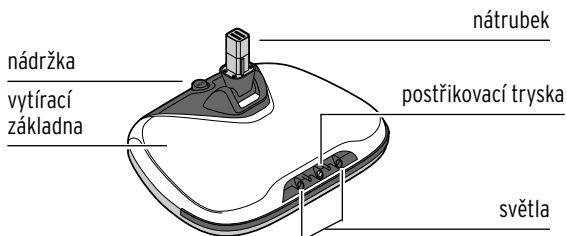
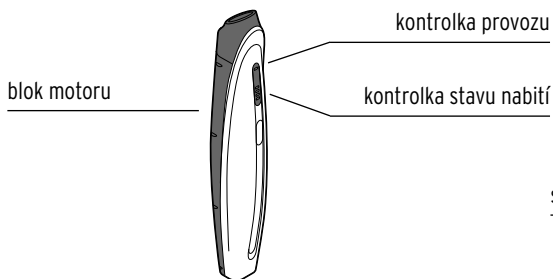
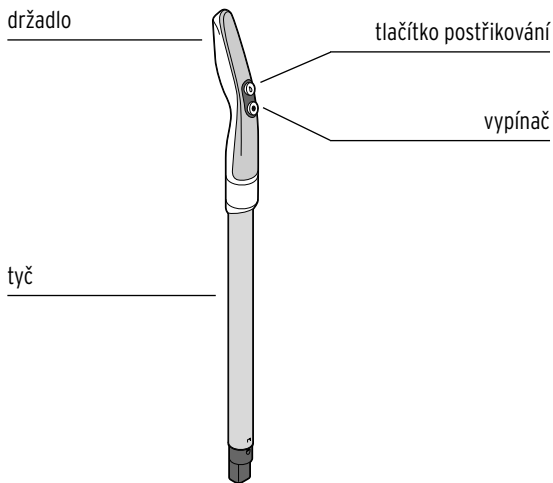

Uvedení do provozu

▷ Odstraňte veškerý obalový materiál.

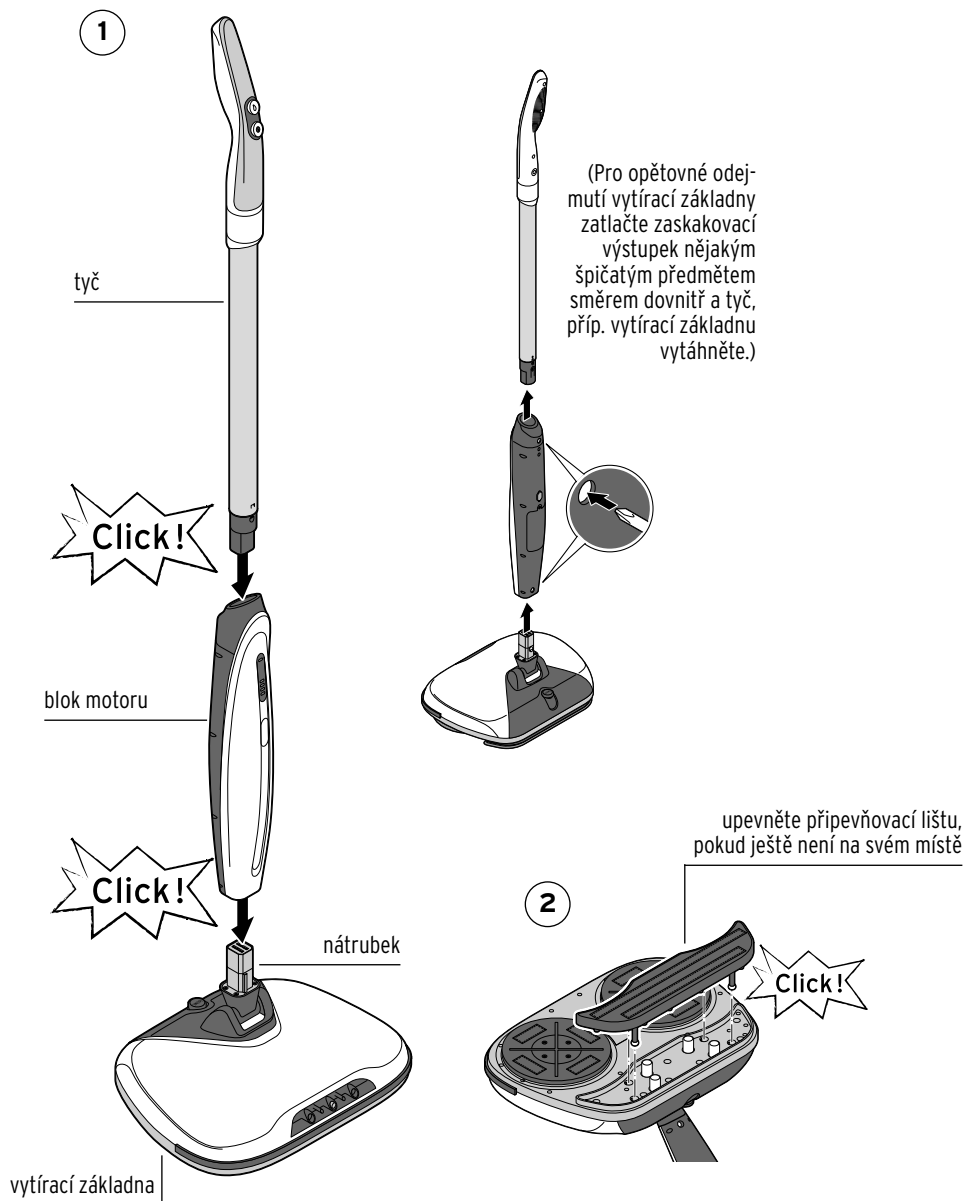

3

POZOR na věcné škody

- Abyste zabránili poškození svých podlah, nepoužívejte mop na podlahu bez dlouhého čistícího polštářku.

přípevněte dlouhý čistící polštářek a měkké čistící polštářky (měkké čistící polštářky pro citlivé podlahy)

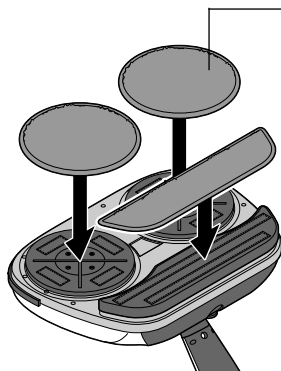

nebo

přípevněte dlouhý čistící polštářek a tvrdé čistící polštářky (tvrdé čistící polštářky na úporná znečištění na odolných podlahách)

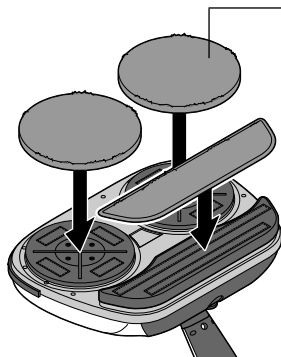

4

POZOR na věcné škody

- Do nádrčky nikdy nelijte víc než 160 ml vody! Do nádrčky nalévejte výhradně vodu z vodovodu nebo destilovanou vodu. Pokud je voda příliš tvrdá, doporučujeme směs v poměru 50 % / 50 %.

1 naplnění = max. 160 ml vody

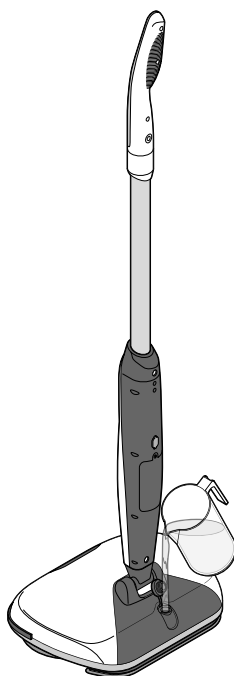

k naplnění nádrčky na vodu použijte nádobku s výlevkou

víko nádrčky na vodu vytáhněte nahoru naplňte do nádrčky vodu zasuňte přípevňovací proužek víka nádrčky na vodu dovnitř pláště, víko nádrčky pevně zavřete

5

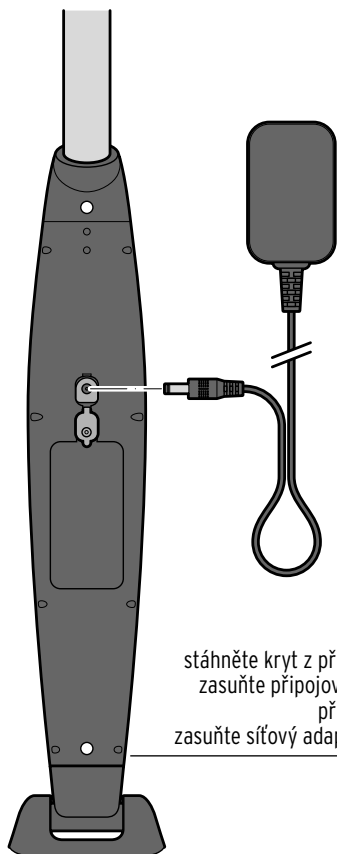

stáhněte kryt z přípojovací zdířky
zasuňte přípojovací zástrčku do
přípojovací zdířky
zasuňte síťový adaptér do zásuvky

po dokončení nabíjení:
vytáhněte síťový adaptér ze zásuvky
vytáhněte přípojovací zástrčku
z přípojovací zdířky
zavřete přípojovací zdířku krytem



- Při dodání není akkupack úplně nabitý. Aby bylo dosaženo maximální nabíjecí kapacity akkupacku, před prvním použitím jej úplně nabijte.
- Při nabíjení musí být přístroj vypnutý.
- Když všechny kontrolky zobrazení stavu nabití zhasnou a jen ta spodní pomalu bliká, je nutno akkupack nabít.
- Během nabíjení blikají kontrolky zobrazení stavu nabití. Čím víc kontrolky svítí nepřerušovaně, tím dál už pokročil proces nabíjení. Jakmile budou nepřerušovaně svítit všechny kontrolky zobrazení stavu nabití, je akkupack plně nabitý.
- Nabíjení trvá maximálně přibližně 3,5 hodiny. S plně nabitým akkupackem může elektrický mop pracovat přibližně 40 minut.
- Přístroj se během nabíjení zahřívá. To je normální a není to na závadu.
- Když bude akkupack prázdný a elektrický mop se automaticky vypnul, nechte jej po dobu přibližně 30 minut odpočívat a až potom jej začněte opět nabíjet, abyste prodloužili životnost akkupacku.
- Aby kapacita akkupacku zůstala zachována, elektrický mop pravidelně (přibližně každé 3 měsíce) dobíjejte, i když jej nepoužíváte.

Použití

POZOR na věcné škody

- Do nádržky nikdy nenalévejte víc než 160 ml vody!
- Abyste zabránili poškození čerpadla,
 - ... stiskněte tlačítko postřikování vždy jen krátce.
 - ... tlačítko postřikování netiskněte nikdy, když v nádržce na vodu není voda. Pravidelně kontrolujte stav vody v nádržce.
- Mop na podlahu nikdy nepoužívejte bez čisticích polštářků nebo s opotřebovaným čisticím polštářkem, protože jinak může dojít k poškození nebo poškrábání čistěných povrchů.

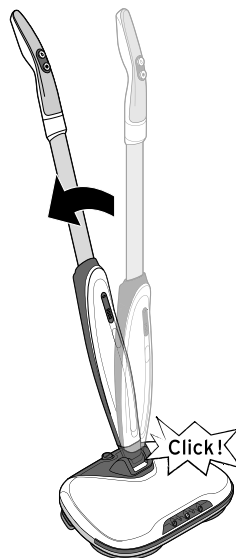

- ▷ Zajistěte, aby ...
 - ... byla nádržka na vodu dostatečně naplněná.
 - ... byl akkupack nabitý.
 - ... byl pod vytírací základnou upevněn čisticí polštářek.
- ▷ Než podlahu začnete vytírat elektrickým mopem, nejdřív ji vysajte, abyste odstranili vlasy a hrubé nečistoty.

1. Postavte svou nohu na vytírací základnu a zatáhněte tyč k sobě, abyste ji dostali do šikmé polohy.

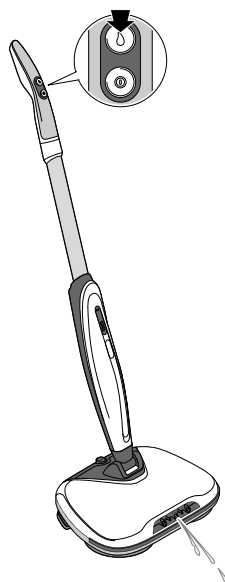
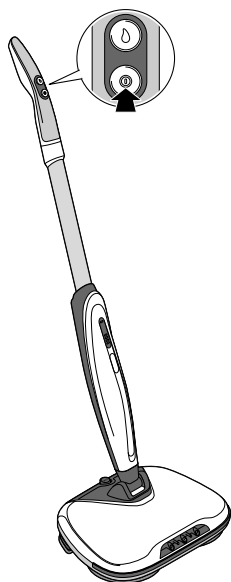

2. Stiskněte vypínač

- 1x pro středně vysokou rychlost otáčení čistících polštářků
- 2x pro vysokou rychlost otáčení čistících polštářků
- 3x k vypnutí výrobku.

Když je přístroj zapnutý, světla po stranách postřikové hubice svítí.



Podlahu můžete vytírat jak na sucho, tak také na vlhko.

- ▷ K navlhčení podlahy stiskněte postřikovací tlačítko jednou nebo také vícekrát krátce.
- 3. Vytírací základnu pohybujte po podlaze pomalu a rovnoměrně. Když budete používat tvrdé čistící polštářky, nezůstávejte s přístrojem stát dlouho na jednom místě.
- ▷ K vrácení mopu do vzpřímené polohy postavte svou nohu na vytírací základnu a zatlačte tyč směrem dopředu.

Čištění



NEBEZPEČÍ - ohrožení života elektrickým proudem

- Příklad a síťový adaptér neponořujte do vody ani jiných kapalin, protože jinak hrozí nebezpečí úrazu elektrickým proudem. Síťového adaptéru se nedotýkejte mokřými rukama.
- Než začnete přístroj čistit, nejdřív jej vždy vypněte a vytáhněte síťový adaptér ze zásuvky.

POZOR na věčné škody

- K čištění nepoužívejte žíraviny ani agresivní nebo abrazivní čisticí prostředky.
- Do nádrčky nelijte žádné odvápnovací prostředky, alkohol, aromatické látky ani jiné tekutiny, s výjimkou těch, které jsou uvedené v tomto návodu k použití.

1. Vyprázdněte nádrčku na vodu, abyste zabránili tvorbě vápenných usazenin.
 2. Nádrčku vypláchněte čerstvou vodou z vodovodu potom ji zase úplně vyprázdněte.
- ▷ Povrch přístroje a části příslušenství otřete navlhčeným, měkkým hadříkem a potom utřete suchou utěrkou.
 - ▷ Měkké čisticí polštářky se smí prát jen ručně.

- ▷ Z tvrdých čisticích polštářků odstraňte smítka, chlupy a vlasy. Opláchněte je pod tekoucí vodou.
- ▷ Než začnete čisticí polštářky opět používat, nechte je úplně uschnout.

Demontáž / výměna akkupacku



NEBEZPEČÍ - ohrožení života elektrickým proudem

- Než vyjmete akkupack, vytáhněte síťový adaptér ze zásuvky. Přitom tahejte vždy za síťový adaptér, nikoli za přípojovací kabel.

1. Přístroj vypněte a vytáhněte síťový adaptér ze zásuvky.
2. Povolte šroub na víku přihrádky na akkupack a víko sejměte.

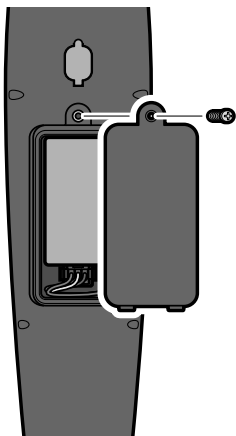

3. Opatrně vyjměte akkupack z přihrádky.

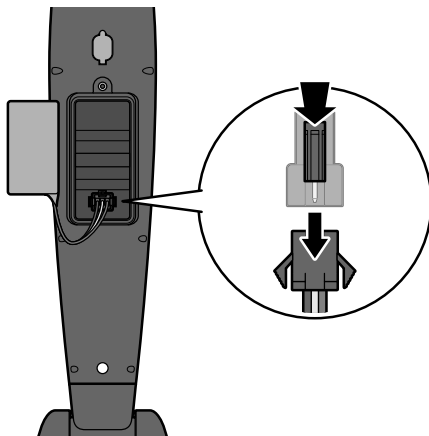

4. Přitlačte zaskakovací výstupek nahoře na zdířce akkupacku tak, aby se na spodní straně nadzvedla, a vytáhněte zástrčku.
5. Zástrčku nového akkupacku zasuňte do zdířky kabelu v přihrádce na akkupack. Nový akkupack můžete objednat v servisním centru Tchibo (viz kapitola „Záruka“).
6. Vložte nový akkupack do držáku.
7. Víko přihrádky na akkupack opět správně přiložte.
8. Přišroubujte jej šroubem. Šroub dotáhněte ručně.

Závada / náprava

| | |
|---|--|
| • Příklad nefunguje. | ▷ Příklad zapněte. ▷ Nabijte akkupack. |
| • Doba provozu nabitého akkupacku se neustále snižuje. | Akkupack je nutno vyměnit. Nový akkupack můžete objednat v servisním centru Tchibo (viz kapitola „Záruka“). |
| • Jenom spodní kontrolka zobrazení stavu nabití bliká. | ▷ Nabijte akkupack. |
| • Kontrolky zobrazení stavu nabití během provozu blikají. | Příklad je přetížený. ▷ Příklad vypněte a zkontrolujte, jestli otáčející se kotouče pod čistícími polštářky neblokuje nějaký předmět apod. Daný předmět odstraňte a příklad opět zapněte. Akkupack je přehřátý. ▷ Příklad vypněte, nechte jej po dobu 30 minut chladnout a až potom jej opět zapněte. |

Technické parametry

| | |
|------------------------|--|
| Model: | 383 674 |
| Síťový adaptér: | vstup: 100 - 240 V ~ 50-60 Hz výstup: 17,5 V --- 0,65 A \oplus \ominus |
| Akumulátory: | lithium-iontový akkupack, 2000 mAh |
| Doba nabíjení: | cca 3,5 hodiny |
| Doba provozu: | cca 45 minut |
| Třída ochrany: | II \square |
| Příkon: | nízká rychlost: 30 W vysoká rychlost: 45 W |
| Objem nádržky na vodu: | 160 ml |
| Okolní teplota: | +10 až +40 °C |
| Made exclusively for: | Tchibo GmbH, Überseering 18, 22297 Hamburg, Germany www.tchibo.cz |

Za účelem vylepšování výrobku si vyhrazujeme právo technických a vzhledových změn.



Likvidace

Výrobek, jeho obal a dodaný akkupack jsou vyrobeny z cenných recyklovatelných materiálů. Recyklace snižuje množství odpadu a chrání životní prostředí.

Obal roztřídte a zlikvidujte. Využijte místních možností ke sběru papíru, lepenky a lehkých obalů.



Přístroje označené tímto symbolem se nesmí vyhazovat do domovního odpadu!

Staré přístroje jste ze zákona povinni likvidovat odděleně od domovního odpadu. Informace o sběrných místech, na kterých bezplatně přijímají staré přístroje, získáte u obecní nebo městské správy.



Baterie a akumulátory

nepatří do domovního odpadu!

Vybité baterie a akumulátory jste ze zákona povinni odevzdávat ve sběrně určené obecní nebo městskou správou nebo ve specializované prodejně, ve které se prodávají baterie.

Akkupack demontujte tak, jak je popsáno v kapitole „Demontáž / výměna akkupacku“ a zlikvidujte jej odděleně od přístroje.

Záruka

Záruku poskytujeme v trvání **3 let** od data prodeje.

Tento výrobek byl vyroben nejnovějšími výrobními postupy a podroben přísné kontrole kvality. Zaručujeme bezvadnou kvalitu tohoto výrobku.

Během záruční doby bezplatně odstraníme veškeré materiálové a výrobní vady. Předpokladem pro poskytnutí záruky je předložení účtenky z obchodu Tchibo nebo jednoho z prodejních partnerů autorizovaných společností Tchibo. Tato záruka platí v rámci EU, ve Švýcarsku a v Turecku. Pokud by se proti očekávání vyskytla závada, vyplňte příložený servisní šek a zašlete jej spolu s kopií účtenky a pečlivě zabaleným výrobkem do našeho servisního centra Tchibo.

Pro bezplatné zaslání výrobku do opravy zavolejte prosím do našeho zákaznického servisu Tchibo nebo výrobek osobně odevzdejte v nejbližší pobočce Tchibo.

Záruka se nevztahuje na škody způsobené neodbornou manipulací nebo nedostatečným odvápnováním, na díly podléhající rychlému opotřebení ani na spotřební materiál. Tyto můžete objednat na uvedeném telefonním čísle.

Opravy, na které se záruka nevztahuje, můžete nechat provést na vlastní náklady v servisním centru Tchibo.

Tato záruka nijak neomezuje zákonná záruční práva.

Servisní šek

Šek prosím vyplňte hůlkovým písmem a odešlete jej společně s výrobkem.

Příjmení _____

Ulice a číslo _____

PSČ, místo _____

Země _____

Tel. č. (přes den) _____

Pokud se nejedná o opravu ze záruky*:
(prosím zaškrtněte)

Zašlete mi prosím neopravený výrobek zpět.

Zašlete mi prosím předběžný rozpočet nákladů, pokud vzniknou.

*Pokud již výrobek není v záruční době a nevztahuje se na něj záruka, hradíte náklady na zaslání výrobku zpět.



Výrobek bude opraven ve zmíněném servisním centru Tchibo. Rychlé zpracování a zaslání výrobku zpět je zajištěno pouze v případě, že výrobek zašlete přímo na adresu příslušného servisního centra ve Vaší zemi.

Pokud potřebujete další informace o výrobku, chcete objednat příslušenství nebo máte nějaké dotazy k provádění servisu, zavolejte prosím do našeho **základnického servisu Tchibo**. Při dotazech uvádějte vždy číslo výrobku.

TCHIBO REPAIR CENTER
SÖMMERDA
P.O. Box 21
Riegrova 56
350 02 Cheb
Česká republika



800 090 460
(zdarma)

pondělí - pátek 8:00 - 20:00 hod.

sobota 8:00 - 16:00 hod.

e-mail: service@tchibo.cz

Číslo výrobku: 383 674



Servisní šek

Šek prosím vyplňte hůlkovým písmem a odešlete jej společně s výrobkem.

Číslo výrobku: 383 674

Chyba/vada

Datum prodeje

Datum/podpis

