

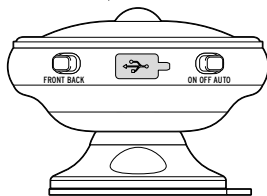

Multifunkční LED lampička

cs Návod k použití



www.tchibo.cz/navody

Vážení zákazníci,

tato nová multifunkční lampička se ideálně hodí do tmavých rohů nebo jako noční světlo. Pohybový senzor se senzorem stmívání zapíná lampičku automaticky na přibližně 30 sekund, když se začne stmívat nebo když je tma. Lampička vydává buď nepřímé světlo směrem dozadu nebo jasné světlo směrem dopředu. Díky magnetickému kulovému kloubu je výkyvná a snadno odnímatelná a lze ji používat dokonce i ve sprše (je odolná proti tryskající vodě podle IPX5). Lampičku lze pomocí přísavky bezpečně upevnit na většinu hladkých ploch. S integrovaným akumulátorem.

Věříme, že Vám bude tento výrobek dlouho sloužit k Vaší spokojenosti.

Váš tým Tchibo

Bezpečnostní pokyny

Pozorně si přečtěte bezpečnostní pokyny a používejte tento výrobek pouze tak, jak je popsáno v tomto návodu, aby nedopatřením nedošlo k poranění nebo škodám. Uschovejte si tento návod pro pozdější potřebu. Při předávání výrobku s ním současně předejte i tento návod.

Účel použití

Multifunkční LED lampička je určena k používání v suchých vnitřních prostorech a vlhkých prostorech jako pomocné světlo a pro orientaci ve tmě. Není vhodná jako osvětlení místnosti.

Tento výrobek je koncipován pro soukromé použití a není vhodný ke komerčním účelům.

NEBEZPEČÍ ohrožení života/poranění v důsledku působení magnetického pole u osob s kardiostimulátory/endoprotézami

- Magnety mohou případně ovlivňovat funkci kardiostimulátorů a správné usazení endoprotéz v těle. Magnety proto nikdy nenoste přímo na těle, ale udržujte je vždy v dostatečné vzdálenosti od těla.
Než začnete výrobek používat, poraďte se o jeho používání se svým lékařem.

NEBEZPEČÍ pro děti

- Děti nerozpoznají nebezpečí, která mohou vzniknout při nesprávném zacházení s elektrickými přístroji. Proto výrobek uchovávejte mimo dosah dětí.
- Obalový materiál udržujte mimo dosah dětí. Mimo jiné hrozí i nebezpečí udušení!
- Lampičku ani nabíjecí kabel neponořujte do vody ani do jiných tekutin. Pokud se lampička namočila, nechte ji dobře vyschnout a až potom ji připojte za účelem nabíjení do elektrické sítě.
- Pokud budete lampičku připevňovat do koupelny, používejte ji pouze na akumulátory, bez připojeného nabíjecího kabelu a s bezpečně zavřenou nabíjecí zdířkou. Když budete chtít lampičku nabít, vždy ji odejměte. Pokud by lampička během nabíjení spadla dolů - např. do umyvadla plného vody - hrozí riziko úrazu elektrickým proudem.
- Nabíjecí kabel udržujte v dostatečné vzdálenosti od ostrých hran a zdrojů tepla.
- Používejte pouze síťový adaptér, který odpovídá uvedeným „Technickým parametrům“.
- Lampičku nezapínejte, pokud vykazuje viditelné známky poškození.
- Neprovádějte na výrobku žádné změny. Případné opravy výrobku nechte provádět pouze v odborných servisech. Neodbornými opravami se uživatel vystavuje značným rizikům.
- Vestavěné LED není možné vyměnit ani se nesmí vyměňovat.
- Lampičku nepřipojujte do elektrické sítě, pokud vykazují zvolený síťový adaptér, nabíjecí kabel nebo lampička sama viditelná poškození.
- Výrobek obsahuje jeden lithium-iontový akumulátor. Ten se nesmí rozebírat, vyhazovat do ohně ani zkratovat.

- Akumulátor ve výrobku není možné vyměňovat ani demontovat svépomocí ani se nesmí vyměňovat nebo demontovat svépomocí. Při neodborné demontáži akumulátoru hrozí nebezpečí výbuchu. Pokud je akumulátor poškozený, obraťte se na odborný servis nebo výrobek zlikvidujte podle předpisů platných ve své zemi.
- Když budete akumulátor nabíjet, ...
 - ... dodržujte technické parametry síťového adaptéru, pokud budete akumulátor připojovat do elektrické sítě přes síťový adaptér s USB.
 - ... a připojovat jej k počítači: Zavřete nejdřív všechny otevřené aplikace, abyste v případě problémů zabránili ztrátě dat.
 - ... a používat powerbanku, dodržujte její technické parametry a příslušný návod k použití.
 - ... myslete na to, že se akumulátor nesmí nabíjet v koupelně ani v jiných vlhkých prostorách.
- Chraňte výrobek před prachem, vlhkostí, přímým slunečním zářením a extrémními teplotami.
- Pokud budete chtít výrobek připevnit např. na zeď s dlaždicemi nebo na zrcadlo, bezpodmínečně dbejte pokynů k přísavkám v kapitolách „Všeobecné informace k přísavkám“ a „Připevnění přísavky“.
- To, že se přísavky časem od podkladu odlepí, je pro ně přirozené! Abyste zabránili poškození, přísavku občas odlepte a znovu ji připevněte.

Přehled (rozsah dodávky)

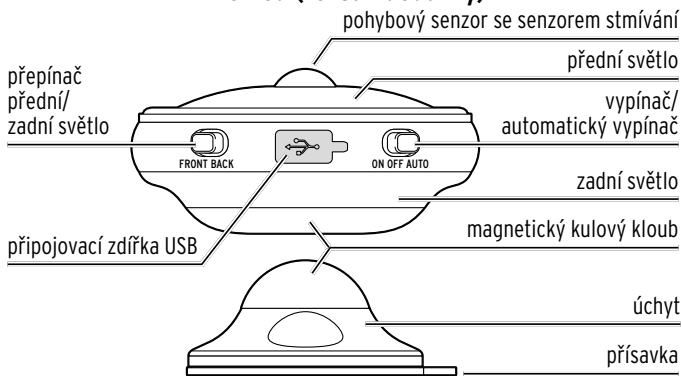

Nabíjení akumulátoru

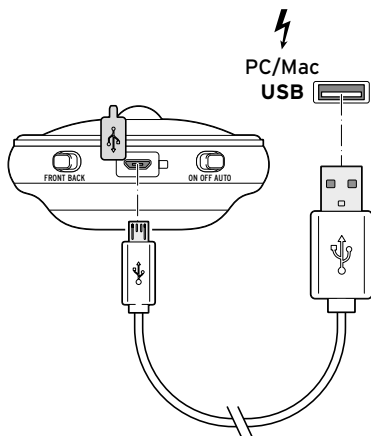

- ▷ Dodaný nabíjecí kabel připojte k lampičce a osobnímu počítači, powerbance nebo přes síťový adaptér s USB do elektrické sítě.

Během procesu nabíjení svítí kontrolka červeně. Jakmile bude akumulátor plně nabitý, začne kontrolka svítit zeleně.

- ▷ Vytáhněte síťový adaptér ze zásuvky, příp. nabíjecí kabel z přípojovací zdířky na osobním počítači nebo powerbance a potom z přípojovací zdířky lampičky.

- ▷ Přípojovací zdířku lampičky důkladně zavřete krytkou, abyste zajistili uvedenou ochranu proti tryskající vodě.

- Doba nabíjení vybitého akumulátoru je přibližně 6 hodin, doba provozu je přibližně 10 hodin, když je nastavená intenzita světla 60% a akumulátor je plně nabitý (v závislosti na okolních podmínkách).
- Abyste co nejdéle zachovali plnou kapacitu akumulátoru, úplně jej nabijte každé 2 měsíce, i když výrobek nepoužíváte.

Kapacita akumulátoru vydrží nejdéle při normální pokojové teplotě.

Čím nižší je teplota, tím více se zkracuje doba provozu.

Všeobecné informace k přísavkám

Přednosti přísavek

- snadné připevnění k podkladu bez jeho poškození
- snadné odstranění bez zanechání jakýchkoli zbytků
- lze vždy znovu použít
- drží na povrchu díky adhezním silám a podtlaku

Proč moje přísavka na podkladu nedrží?

To, že se přísavky časem od podkladu odlepí, je pro ně přirozené!

- ▷ Přímo pod ně nestavte žádné křehké věci.
- ▷ Přísavky občas odlepte a znovu je připevněte!



Rozhoduje správná příprava!

Hladký podklad:

např. skleněné nebo zrcadlové plochy,
glazované dlaždičky

Náš tip: Pod přísavku vždy nalepte kousek hladké průhledné samolepicí fólie. Díky tomu bude přísavka na podkladu držet výrazně déle.

Čistý a suchý podklad:

zbavený prachu, mastnoty, vápenných usazenin a nečistot a bez silikonu

Náš tip: Podklad vyčistěte čisticím prostředkem na skla, octem, kyselinou citronovou nebo alkoholem na čištění (isopropanolem).

Čistá a suchá přísavka:

zbavená mastných zbytků z výroby

Náš tip: Přísavnou plochu přísavky umyjte teplou vodou a běžně prodejným prostředkem na mytí nádobí.

Přísavka odpadla z podkladu?

- ▷ Podklad a přísavnou plochu přísavky vyčistěte a nožku přísavky opět připevněte. Pokud přísavka v krátkých intervalech pořád odpadá, pak není podklad buď dostatečně hladký nebo je přísavka příliš stará.

Není podklad dostatečně hladký?

Náš tip: Nastříkejte na přísavnou plochu přísavky trochu laku na vlasy a potom přísavku ihned přitiskněte na vyčištěný podklad.

Je přísavka příliš stará?

Časem všechny plasty ztvrdnou. Většinou je to poznat na zbarvení normálně průhledného materiálu.

V takovém případě přísavka dosáhla své přirozené životnosti.

Přípevnění přísavky

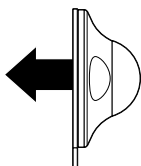

1. Podklad a přísavnou plochu přísavky **důkladně** vyčistěte a obojí osušte.
 2. Úchyt s přísavkou pevně přitlačte k podkladu.
 3. Nožku přísavky pevně utáhněte ve směru hodinových ručiček.
- Nyní se přísavka dostatečně pevně přisála k podkladu.

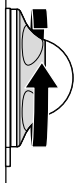

POZOR na věcné škody

- To, že se přísavky časem od podkladu odlepí, je pro ně přirozené! Abyste zabránili poškození, přísavku občas odlepte a znovu ji připevněte.

Odstranění přísavky



1. Lampičku odejměte.
2. Otáčejte nožkou přísavky proti směru hodinových ručiček tak dlouho, dokud se citelně neuvolní.

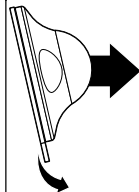

3. Zatáhněte za jazýček přísavky, a tím odejměte úchyt.

Použití

Nasazení lampičky

▷ Lampičku nasadíte na úchyt.

Lampičku drží na jejím místě automaticky vestavěné magnety.

Nastavení lampičky

▷ Lampičku otočte na magnetickém kulovém kloubu do požadované polohy.

Zapnutí/vypnutí lampičky

ON Pro trvalé zapnutí lampičky posuňte vypínač do polohy **ON**.

OFF K vypnutí lampičky posuňte vypínač do polohy **OFF**.

AUTO Když budete chtít používat senzor pohybu, posuňte vypínač do polohy **AUTO**. Když se bude stmívat nebo bude tma a někdo vstoupí do úhlu záběru senzoru pohybu, lampička se zapne a přibližně za 30 sekund se zase automaticky vypne.

FRONT K zapnutí jasného předního světla posuňte přepínač do polohy **FRONT**.

BACK K zapnutí nepřímého zadního světla posuňte přepínač do polohy **BACK**.

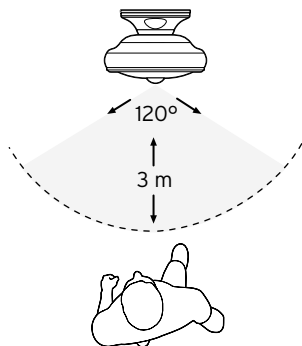
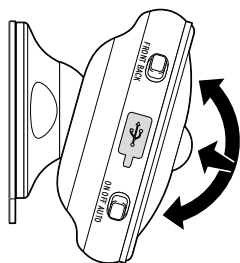
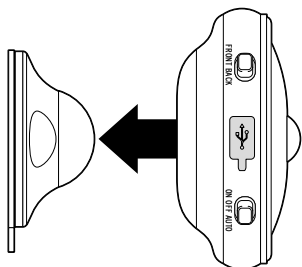

Čištění

▷ Pokud bude třeba, otřete lampičku vlhkým hadříkem.

Likvidace

Výrobek, jeho obal a vestavěný akumulátor jsou vyrobené z cenných recyklovatelných materiálů. To snižuje produkci odpadů a chrání životní prostředí.

Obal roztřídíte a zlikvidujete. Využijte místních možností ke sběru papíru, lepenky a lehkých obalů.



Přístroje, baterie a akumulátory označené tímto symbolem se nesmí vyhazovat do domovního odpadu! Informace o sběrných místech, na kterých bezplatně přijímají staré přístroje, získáte u obecní nebo městské správy.



Pozor! Tento přístroj obsahuje akumulátor, který je z bezpečnostních důvodů pevně namontovaný ve výrobku a není možné jej vyjmout, aniž byste zničili plášť výrobku. Neodborná demontáž představuje bezpečnostní riziko. Proto přístroj odevzdejte neotevřený na sběrném místě, které odborně zlikviduje přístroj i akumulátor.

Technické parametry

Model:	393 385
Akumulátor:	lithium-iontový 3,7 V \equiv 1800 mAh jmenovitá energie: 6,7 Wh (testováno podle UN 38.3)
Stupeň krytí:	IPX5 (chráněně proti tryskající vodě)
Výkon:	0,5 W
Okolní teplota:	+10 až +40 °C



Made exclusively for:

Tchibo GmbH, Überseering 18, 22297 Hamburg, Germany, www.tchibo.cz

Číslo výrobku: 393 385