

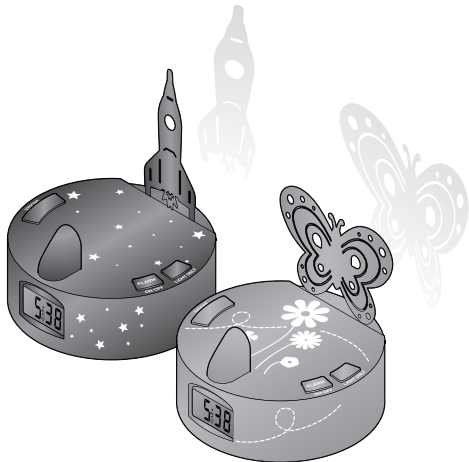

Tchibo

Budík



Návod k použití a záruka

Tchibo GmbH D-22290 Hamburg • 69578FV05XIII01GSZACE

Vážení zákazníci,

budík s hrou stínů nejen spolehlivě budí, ale je také dekorativním doplňkem do dětského pokoje, který jistě neunikne ničím pozornosti.

Při buzení vykouzlí fascinující stín na zeď. Tak bude pro Vaše dítě vstávání jistě mnohem jednodušší.

A když bude chtít někdo kdykoliv - i mimo čas buzení - vidět pouze hru stínů, stačí jen stisknout tlačítko **LIGHT ONLY** (pouze světlo).

Věříme, že Vám i Vašemu dítěti bude tento výrobek dlouho sloužit k plné spokojenosti.

Váš tým Tchibo



Odstraňte ochrannou fólii z displeje.

Obsah

- 6 Bezpečnostní pokyny**
- 11 Přehled (rozsah dodávky)**
- 14 Uvedení do provozu**
- 15 Nastavení času**
- 17 Zapnutí podsvětlení displeje**
- 17 Zapnutí a vypnutí hry stínů**
- 18 Využití funkce buzení**
 - 18 Nastavení času buzení
 - 19 Deaktivace/aktivace funkce buzení
 - 20 Aktivace opakovaného buzení (funkce snooze)
 - 20 Vypnutí signálu buzení
 - 21 Zobrazení času buzení

- 21 Přímé přepínání mezi 12hodinovým a 24hodinovým formátem zobrazení času**
- 22 Výměna baterií**
- 23 Čištění**
- 24 Technické parametry**
- 25 Závada / náprava**
- 26 Likvidace**
- 28 Záruka**

Bezpečnostní pokyny



Přečtěte si pozorně bezpečnostní pokyny a používejte tento výrobek pouze tak, jak je popsáno v tomto návodu, aby nedopatřením nedošlo k poranění nebo škodám.

Uschovejte si tento návod pro pozdější potřebu.

Při předávání výrobku s ním předejte společně i tento návod.

Účel použití

- Budík s hrou stínů je určen k zobrazování času a buzení. Je koncipován k používání v domácnostech a není vhodný ke komerčním účelům.
- Používejte výrobek pouze v mírných klimatických podmínkách.

NEBEZPEČÍ pro děti

- Obalový materiál a malé části, které by děti mohly spolknout, udržujte mimo dosah dětí. Mimo jiné hrozí i nebezpečí udušení!
- Baterie mohou být v případě spolknutí životu nebezpečné. Uchovávejte proto baterie a výrobek mimo dosah malých dětí. Pokud dojde k náhodnému spolknutí baterie, musíte ihned vyhledat lékařskou pomoc.
- Baterie smí vkládat nebo vyměňovat výhradně dospělé osoby.

VÝSTRAHA před poraněním

- LED dioda je velmi světlá. Nedívejte se přímo do ní. Hrozí nebezpečí poškození zraku.
- Baterie se nesmí nabíjet, rozebírat, vyhazovat do ohně ani zkratovat.
- Pokud by některá z baterií vytekla, zabraňte kontaktu jejího obsahu s kůží, očima a sliznicemi. Případně zasažená místa omyjte vodou a neprodleně vyhledejte lékařskou pomoc.

POZOR na věcné škody

- Neprovádějte na výrobku žádné změny. Neotevírejte plášť přístroje. Případné opravy přístroje nechte provádět pouze v odborném servisu nebo v servisním centru.

- Budík nevystavujte velkým teplotním výkyvům, vlhku, přímému slunečnímu záření, prachu ani nárazům.
- Chraňte baterie před nadměrným teplem.
Baterie vyjměte z výrobku pokud jsou vybité nebo když nebudete výrobek delší dobu používat. Zabráníte tak poškození, ke kterému by mohlo dojít, kdyby baterie vytekly.
- Vyměňujte vždy všechny baterie najednou. Nepoužívejte různé typy ani značky baterií ani baterie s rozdílnou kapacitou.
- Při vkládání baterií dbejte na správnou polaritu (+/-).
Nesprávně vložená baterie by mohla poškodit přístroj.
- Připojovací svorky v přihrádce na baterie se nesmí zkratovat.
- V případě potřeby před vložením baterií vyčistěte kontakty baterií a přístroje. Nebezpečí přehřátí!

- K čištění nepoužívejte abrazivní ani leptavé prostředky nebo tvrdé kartáče apod.
- Nelze zcela vyloučit, že některé laky, plasty nebo prostředky na ošetřování nábytku nenaruší nebo nezměkčí materiál, ze kterého jsou vyrobeny protiskluzové nožičky přístroje. Abyste zamezili vzniku nepěkných stop na nábytku, položte pod výrobek případně neklouzavou podložku.
- Vestavěnou LED diodu není možné vyměňovat ani se nesmí vyměňovat.

Přehled (rozsah dodávky)

Horní strana

tlačítko
SNOOZE

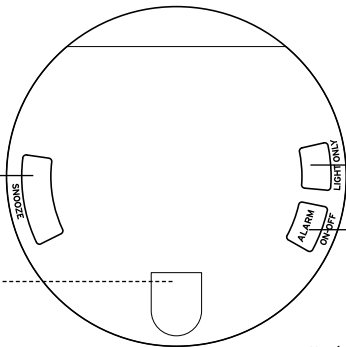

LED dioda

displej

tlačítko
LIGHT ONLY

tlačítko
ALARM ON•OFF

Není zobrazeno:

4 baterie typu LR03(AAA) / 1,5 V

Spodní strana

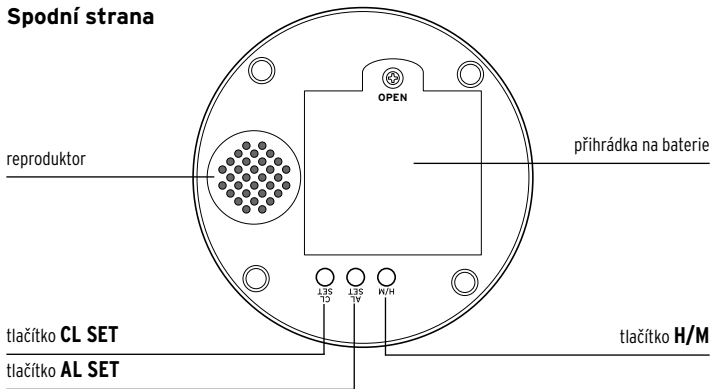

Tlačítko	Funkce
SNOOZE	<ul style="list-style-type: none"> • přerušení alarmu a vypnutí hry stínů • zapnutí podsvětlení displeje
ALARM ON•OFF	<ul style="list-style-type: none"> • deaktivace/aktivace funkce buzení
LIGHT ONLY	<ul style="list-style-type: none"> • zapnutí a vypnutí podsvětlení displeje a hry stínů
CL SET	<ul style="list-style-type: none"> • aktivace režimu nastavení času a potvrzení nastavené hodnoty
AL SET	<ul style="list-style-type: none"> • aktivace režimu nastavení času buzení a potvrzení nastavené hodnoty
H/M	<ul style="list-style-type: none"> • nastavení času a času buzení

Uvedení do provozu

1. Křížovým šroubovákem uvolněte šroub krytu přihrádky na baterie.

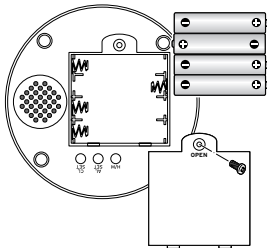

2. Odejměte kryt přihrádky na baterie.
3. Vložte baterie tak, jak vidíte na obrázku. Dbejte na správnou polaritu (+/-).
4. Kryt přihrádky na baterie opět nasadte a zašroubujte šroub.
5. Postavte budík k ploše, na kterou má být stín promítán.

Vyzkoušejte si, do jaké vzdálenosti musíte budík postavit, aby byla hra stínů dobře vidět.

Nastavení času

1. Stiskněte 2x tlačítko **CL SET**.
Na displeji blikají hodiny.
2. Opakovaným stisknutím tlačítka **H/M** nastavte správné hodiny.
 -  • Když budete držet tlačítko **H/M** stisknuté, budou se hodnoty na displeji zvyšovat nebo snižovat rychleji.
 - Nastavování provádějte plynule a rychle. Pokud bude doba mezi dvěma stisky tlačítka delší než asi 5 vteřin, režim nastavování se automaticky ukončí a postup pak budete muset opakovat.
3. Stiskněte tlačítko **CL SET**.
Na displeji blikají minuty.
4. Opakovaným stisknutím tlačítka **H/M** nastavte správné minuty.

5. Stiskněte tlačítko **CL SET**.
Na displeji bliká **24** nebo **12**.
6. Za pomoci tlačítka **H/M** nastavte požadovaný formát zobrazení času.
24: Čas bude zobrazován ve 24hodinovém formátu, který je obvyklý v Evropě.
12: Čas bude zobrazován ve 12hodinovém formátu, který je obvyklý v Americe. Dopolodní hodiny budou na displeji označeny zkratkou **AM**, odpolední hodiny zkratkou **PM**.
7. Na závěr stiskněte tlačítko **CL SET**.
Proces nastavování je ukončen.

Zapnutí podsvětlení displeje

- ▷ Stiskněte tlačítko **SNOOZE**, pokud chcete asi na 5 vteřin zapnout podsvětlení displeje.
-



Zapnutí a vypnutí hry stínů

Hra stínů se zapíná a vypíná automaticky současně se signálem buzení. Hru stínů je však možné zapnout také zvlášť.

- ▷ K zapnutí a vypnutí LED diody stiskněte tlačítko **LIGHT ONLY**.
-

Využití funkce buzení

Nastavení času buzení

1. Stiskněte 2x tlačítko **AL SET**.
Na displeji začnou blikat hodiny, nápis **AL** a symbol buzení .
2. Opakovaným stisknutím tlačítka **H/M** nastavte požadovanou hodinu buzení.
 -  • Když budete držet tlačítko **H/M** stisknuté, budou se hodnoty na displeji zvyšovat nebo snižovat rychleji.
 - Nastavování provádějte plynule a rychle. Pokud bude doba mezi dvěma stisky tlačítka delší než asi 5 vteřin, režim nastavování se automaticky ukončí a postup pak budete muset opakovat.
3. Stiskněte tlačítko **AL SET**. Na displeji začnou blikat minuty, nápis **AL** a symbol buzení .

4. Opakovaným stisknutím tlačítka **H/M** nastavte požadované minuty buzení.
5. Stiskněte tlačítko **AL SET**. Na displeji začne blikat nápis **AL** a symbol buzení .
6. K zapnutí nebo vypnutí funkce buzení stiskněte tlačítko **H/M**.
7. Nakonec stiskněte tlačítko **AL SET**.

Proces nastavování je ukončen.

Deaktivace/aktivace funkce buzení

- ▷ Během zobrazování normálního času stiskněte tlačítko **ALARM ON•OFF** a držte jej stisknuté tak dlouho, dokud z displeje nezmizí symbol buzení  nebo se na displeji opět nezobrazí.

Aktivace opakovaného buzení (funkce snooze)

- ▷ K přerušení signálu buzení na dobu přibližně 5 minut stiskněte tlačítko **SNOOZE**. Potom se opět ozve signál buzení.

Mějte na paměti:

- Když je aktivní funkce snooze pro odložené buzení, bliká na displeji symbol buzení .
- Funkci snooze můžete využít několikrát za sebou.

Vypnutí signálu buzení

- ▷ K vypnutí funkce buzení stiskněte tlačítko **ALARM ON•OFF**. Po uplynutí 24 hodin se začne opět ozývat signál buzení.



Pokud signál buzení nepřerušíte ani nevypnete, automaticky se vypne po 60 vteřinách. Po uplynutí 24 hodin se začne opět ozývat signál buzení.

Zobrazení času buzení

- ▷ Stiskněte tlačítko **ALARM ON•OFF**.
Na displeji se zobrazí nastavený čas buzení a symbol buzení .
-

Přímé přepínání mezi 12hodinovým a 24hodinovým formátem zobrazení času

- ▷ Stiskněte tlačítko **H/M**, držte jej stisknuté, a současně krátce stiskněte tlačítko **CL SET**.
-

Výměna baterií

Baterie se musí vyměnit, když zobrazení na displeji začne slábnout.

1. Křížovým šroubovákem uvolněte šroub krytu přihrádky na baterie.

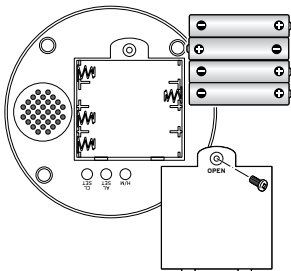

2. Odejměte kryt přihrádky na baterie.

3. Vybité baterie vyměňte za nové. Dbejte na správnou polaritu (+/-).

4. Kryt přihrádky na baterie opět nasadte a zašroubujte šroub.

Mějte na paměti: Při výměně baterií dojde k vymazání všech nastavení.

Čištění

- ▷ Výrobek podle potřeby otřete lehce navlhčeným hadříkem a následně jej vytřete do sucha.

Technické parametry

Model:	291 906 (raketa) 291 907 (motýl)
Baterie:	4x LR03 (AAA) / 1,5 V
Okolní teplota:	+10 až +40 °C
Made exclusively for:	Tchibo GmbH, Überseering 18, 22297 Hamburg, Germany www.tchibo.cz

Za účelem vylepšování výrobku si vyhrazujeme právo na jeho technické a vzhledové změny.



Závada / náprava

- | | |
|---|--|
| • Neozývá se signál buzení. | • Není funkce buzení deaktivovaná?
• Nejsou baterie vybité? |
| • Zobrazení na displeji je očividně chybné. | • Na několik vteřin vyjměte baterie.
Následně proveďte všechna nastavení znovu. |
-

Likvidace

Tento výrobek, jeho obal a dodané baterie byly vyrobeny z cenných recyklovatelných materiálů. Recyklace snižuje množství odpadu a chrání životní prostředí.

Obal roztřídte a zlikvidujte. Využijte místních možností k třídění a sběru papíru, lepenky a lehkých obalů.



Přístroje označené tímto symbolem se nesmí vyhazovat do domovního odpadu!

Staré přístroje jste ze zákona povinni likvidovat odděleně od domovního odpadu. Informace o sběrných místech, na kterých bezplatně přijímají staré přístroje, získáte u obecní nebo městské správy.



Baterie a akumulátory nepatří do domovního odpadu!
Vybité baterie a akumulátory jste ze zákona povinni odevzdávat ve sběrně určené obecní nebo městskou správou nebo ve specializované prodejně, ve které se prodávají baterie.

Pb Baterie a akumulátory označené těmito písmeny obsahují
Cd mimo jiné následující škodlivé látky:
Hg Pb = olovo, Cd = kadmium, Hg = rtuť.

Záruka

Záruku poskytujeme v trvání **3 let** od data prodeje.

Tento výrobek byl vyroben nejnovějšími výrobními postupy a podroben přísné kontrole kvality. Zaručujeme bezvadnou kvalitu tohoto výrobku.

Během záruční doby bezplatně odstraníme veškeré materiálové a výrobní vady. Předpokladem pro poskytnutí záruky je předložení účtenky z obchodu Tchibo nebo jedné z partnerských prodejen autorizovaných společností Tchibo. Pokud by se proti očekávání vyskytla závada, vyplňte přiložený servisní šek a zašlete jej spolu s kopií účtenky a pečlivě zabaleným výrobkem do našeho servisního centra Tchibo.

Pro bezplatné zaslání výrobku do opravy zavolejte prosím do našeho zákaznického servisu Tchibo nebo výrobek osobně odevzdejte v nejbližší pobočce Tchibo.

Záruka se nevztahuje na škody způsobené neodbornou manipulací, na díly podléhající rychlému opotřebení ani na spotřební materiál. Tyto můžete objednat na uvedeném telefonním čísle. Opravy, na které se záruka nevztahuje, můžete nechat provést na vlastní náklady v servisním centru Tchibo.

 Výrobek bude opraven ve zmíněném servisním centru Tchibo. Rychlé zpracování a zaslání výrobku zpět je zajištěno pouze v případě, že výrobek zašlete přímo na adresu servisního centra.

Pokud potřebujete další informace o výrobku, chcete objednat příslušenství nebo máte nějaké dotazy k provádění servisu, zavolejte prosím do našeho zákaznického servisu Tchibo. Při dotazech uvádějte vždy číslo výrobku.

Česká republika

**TCHIBO servisní centrum
SÖMMERDA**

P.O. Box 21

Riegrova 56

350 02 Cheb

ČESKÁ REPUBLIKA



844 844 819

(z pevné sítě: 1,29 Kč/min,
z mobilní sítě: 3,78 Kč/min)

pondělí - pátek 8:00 - 20:00 hod.

sobota 8:00 - 16:00 hod.

e-mail: service@tchibo.cz

Číslo výrobku:

CZ 291 906 (raketa)

CZ 291 907 (motýl)

Servisní šek

Šek prosím vyplňte hůlkovým písmem a odešlete jej společně s výrobkem.

Příjmení

Ulice a číslo

PSČ, místo

Země

Tel. č. (přes den)

**Pokud se nejedná
o opravu ze záruky:**
(prosím zaškrtněte)



Zašlete mi prosím
neopravený výrobek
zpět.



Zašlete mi prosím
předběžný rozpočet
nákladů, pokud
převyšují částku 250 Kč.



Servisní šek

Šek prosím vyplňte hůlkovým písmem a odešlete jej společně s výrobkem.

Číslo výrobku: **CZ 291 906** (raketa)
(zaškrtněte prosím barvu) **CZ 291 907** (motýl)

Chyba/vada

Datum prodeje

Datum/podpis

