

Zásuvková lišta do auta

k připojení do zásuvek autozapalovačů
nebo do normovaných zásuvek

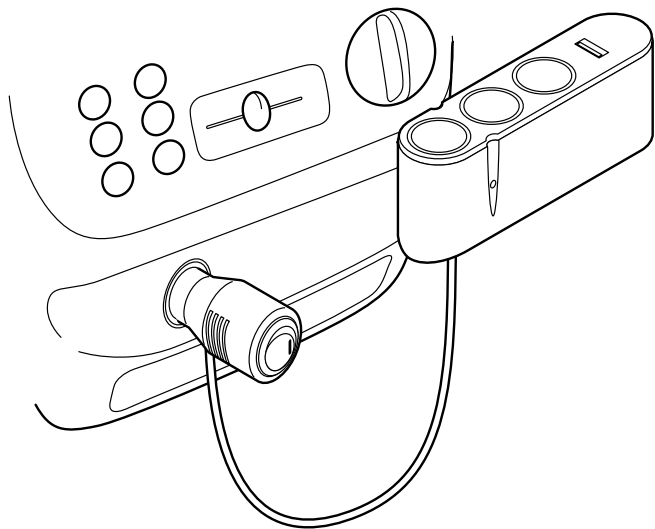

Bezpečnost a použití

Vážení zákazníci,

s Vaší novou zásuvkovou lištou do auta, kterou jste si zakoupili, můžete uvést do provozu až tři přístroje se zástrčkou do zásuvky autozapalovače nebo se zástrčkou do normované zásuvky a jeden přístroj s USB portem (např. k nabíjení MP3 přehrávače, fotoaparátu apod.). Zásuvková lišta do auta je vhodná pro vozidla s napětím 12 V a 24 V.

Abyste měli z tohoto výrobku dlouho radost, tak si prosím přečtěte a dodržujte všechny pokyny uvedené v tomto návodu.

Váš tým Tchibo



Vynikající kvalita výrobku, pečlivý výběr a exkluzivní výroba. Pouze výrobek splňující tyto požadavky nese pečeť kvality společnosti Tchibo.

Další informace na: www.tcm-quality.com

Obsah

3	K tomuto návodu	12	Výměna pojistky
4	Bezpečnostní pokyny	13	Čištění
7	Přehled (rozsah dodávky)	14	Závada / náprava
8	Použití	15	Technické parametry
8	Připojení do zásuvky autozapalovače	16	Likvidace
10	Připojení do normované zásuvky		

K tomuto návodu

Výrobek je vybaven bezpečnostními prvky. Přesto si prosím pozorně přečtete bezpečnostní pokyny a používejte výrobek pouze tak, jak je popsáno v tomto návodu, aby nedopatřením nedošlo k poranění nebo škodám.

Uschovejte si tento návod pro pozdější potřebu.
Při předávání výrobku s ním předejte i tento návod.

Symbyly v tomto návodu:



Tento symbol varuje před nebezpečím poranění.



Tento symbol varuje před nebezpečím poranění elektrickým proudem.

Upozornění **NEBEZPEČÍ** varuje před možným těžkým poraněním a ohrožením života.

Upozornění **VÝSTRAHA** varuje před poraněním a značnými věcnými škodami.

Upozornění **POZOR** varuje před lehkým poraněním nebo poškozením.



Takto jsou označeny doplňující informace.

Bezpečnostní pokyny



Účel použití

- Zásuvková lišta do auta je vhodná do vozidel se zásuvkami pro autozapalovače a vozidla s normovanými zásuvkami. Výrobek je určen k napájení proudem až 3 přístrojů se zástrčkou do zásuvky autozapalovače a jednoho dalšího přístroje s USB portem. Zásuvková lišta do auta je vhodná pro vozidla s napětím 12 V a 24 V.
- Výrobek je koncipován pro osobní potřebu a není vhodný ke komerčním účelům.

NEBEZPEČÍ pro děti

- Obalový materiál se nesmí dostat do rukou dětem. Mimo jiné hrozí i nebezpečí udušení!

NEBEZPEČÍ úrazu elektrickým proudem

- Pokud by se stalo, že by část zásuvkové lišty do auta uvízla v zásuvce autozapalovače nebo v normované zásuvce, musí být vytažena izolovanými kleštěmi nebo podobným předmětem. Než začnete sahat do zásuvky autozapalovače, vždy nejdříve odpojte baterii vozidla nebo případně vypněte pojistku. Hrozí nebezpečí úrazu elektrickým proudem nebo nebezpečí zkratu elektřiny auta.
- Pokud by se stalo, že by nějaká část uvízla v zásuvkové liště, vytáhněte nejdříve připojovací zástrčku přístroje ze zásuvky autozapalovače nebo z normované zásuvky. Poté odstraňte uvízlou část izolovanými kleštěmi nebo podobným předmětem.

- V žádném případě nepřipojujte více zásuvkových lišt do auta za sebe. Nestrkejte do zásuvek žádné jehly ani jiné kovové předměty.
- Neprovádějte na výrobku žádné změny. Ani výměna připojovacího kabelu se nesmí provádět svépomocí. Opravy přístroje nechte provádět výhradně ve specializované opravně. Následkem neodborných oprav mohou uživateli hrozit značná nebezpečí.
- Neuvádějte přístroj do provozu, pokud přístroj sám nebo jeho připojovací kabel vykazují viditelné škody nebo pokud přístroj spadl na zem.

VÝSTRAHA před poraněním

- Nenechávejte zásuvkovou lištu do auta ležet ve vozidle nepřipojenou nebo nepřipevněnou. Pokud ji nepoužíváte, někam ji připevněte nebo zastrčte připojovací zástrčku do zásuvky autozapalovače nebo normované zásuvky.

POZOR na věcné škody

- Zasunujte zásuvkovou lištu do auta pouze do zásuvky autozapalovače nebo do normované zásuvky, která odpovídá „Technickým parametrům“.
- Pokud zásuvkovou lištu do auta nepoužíváte, vypněte ji, abyste šetřili autobaterii.
- Nikdy nestrkejte autozapalovač (k zapalování cigaret) do zásuvkové lišty do auta.

- Nenechávejte přístroje s vysokým výkonem zastrčené v zásuvkové liště do auta déle než 30 minut. Hrozí nebezpečí, že se špička připojovací zástrčky zahřeje a přitom se poškodí.
- Zásuvková lišta smí být zatěžována maximálně 8 A (u připojení do zásuvky autozapalovače) a maximálně 10 A (u připojení do normované zásuvky). Při přetížení se poškodí pojistka v připojovací zástrčce zásuvkové lišty do auta.
- Nevystavujte zásuvkovou lištu do auta žádným extrémním teplotám (nižším než - 10 °C ani vyšším než + 40 °C). Chraňte ji před přímým slunečním zářením, vlhkostí a prachem.
- V žádném případě nepoužívejte abrazivní, agresivní ani poškrábání způsobující čisticí prostředky.
- Přečtěte si a dodržujte pokyny uvedené v návodech k obsluze vozidel, do kterých budete zásuvkovou lištu do auta připojovat.
- Přečtěte si a dodržujte bezpečnostní pokyny všech přístrojů, které budete připojovat do zásuvkové lišty do auta.

Přehled (rozsah dodávky)

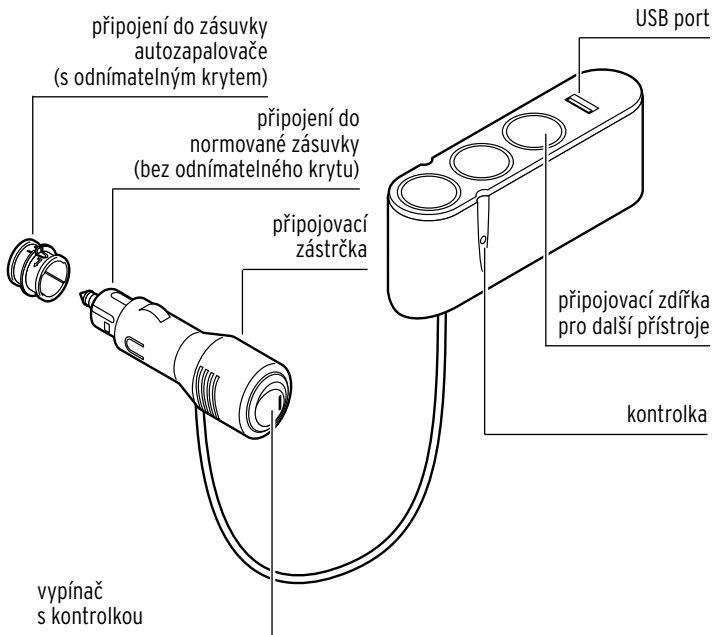

Použití



- Zásuvková lišta do auta se během provozu zahřívá. Tento jev je normální a není na závadu.
- Většina motorových vozidel je vybavena zásuvkou pro autozapalovače. Normované zásuvky najdete většinou ve člunech, lodích, obytných přívěsech apod.
Informace k tomuto tématu najdete v příručce příslušného vozidla.

Připojení do zásuvky autozapalovače

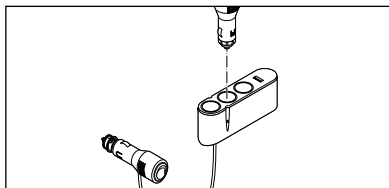
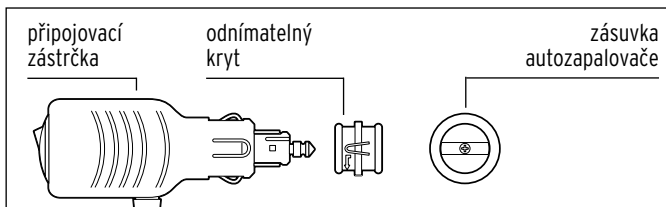

1. Zastrčte požadovaný přístroj do jedné ze zásuvek zásuvkové lišty do auta.

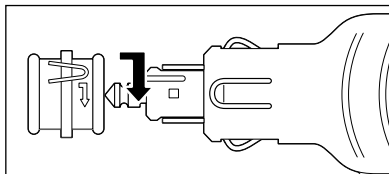

2. **Odnímatelný kryt je při dodání již nasažený.** Pokud by se během transportu uvolnil, nasuňte jej opět na připojovací zástrčku tak, jak vidíte na obrázku, a opatrně jím otočte o cca 15°.

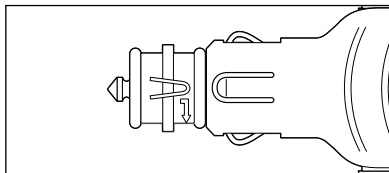

Odnímatelný kryt musí být pevně nasunutý tak, jak vidíte na obrázku, a musí zaskočit.

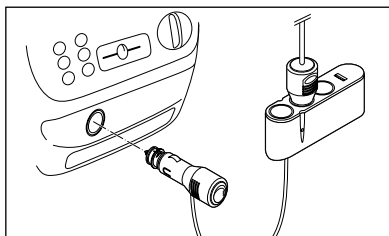

3. Zastrčte připojovací zástrčku zásuvkové lišty do zásuvky auto-zapalovače.

4. K zapnutí nebo vypnutí zásuvkové lišty do auta stiskněte vypínač. Kontrolka v připojovací zástrčce a kontrolka v zásuvkové liště svítí, když je zásuvková lišta do auta zapnutá.

Připojení do normované zásuvky

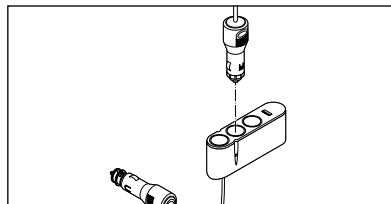
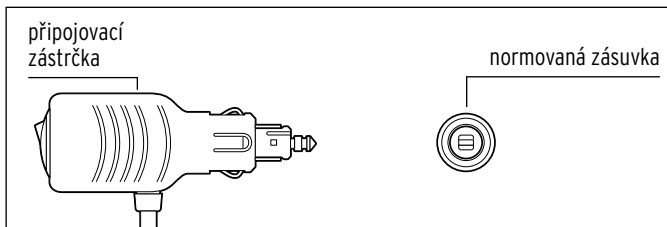

1. Zastrčte požadovaný přístroj do jedné ze zásuvek zásuvkové lišty do auta.

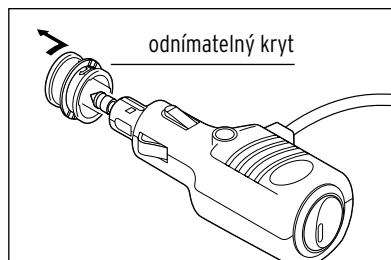

2. Opatrně otočte odnímatelným krytem asi o 15° tak, jak vidíte na obrázku. Odnímatelný kryt se citelně uvolní z držáku. Sejměte odnímatelný kryt.

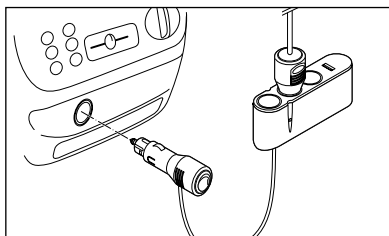

3. Zasuňte připojovací zástrčku do normované zásuvky.

4. K zapnutí nebo vypnutí zásuvkové lišty do auta stiskněte vypínač. Kontrolka v připojovací zástrčce a kontrolka v zásuvkové liště svítí, když je zásuvková lišta do auta zapnutá.

Výměna pojistky

Když červené kontrolky nesvítí, přestože je připojovací zástrčka zásuvkové lišty do auta úplně zastrčená v zásuvce autozapalovače nebo v normované zásuvce, je možné, že je defektní pojistka a musí být vyměněna.

i Některé zásuvky autozapalovačů nebo normované zásuvky jsou napájeny elektrickým proudem až tehdy, když je zapnuté zapalování. Nejdříve to zkontrolujte.

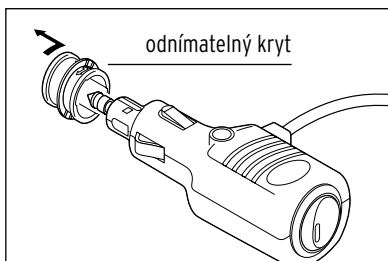

1. Opatrně otočte odnímatelným krytem asi o 15° tak, jak vidíte na obrázku. Odnímatelný kryt se citelně uvolní z držáku. Sejměte odnímatelný kryt.

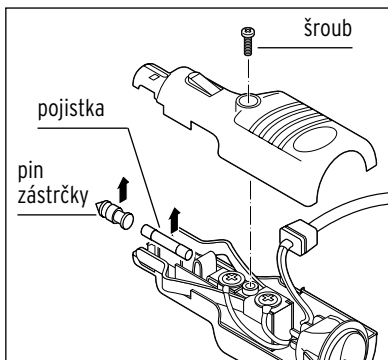

2. Vyšroubujte šroub a opatrně odstraňte horní polovinu připojovací zástrčky.
3. Vytáhněte pin zástrčky směrem nahoru.
4. Vytáhněte defektní pojistku směrem nahoru.

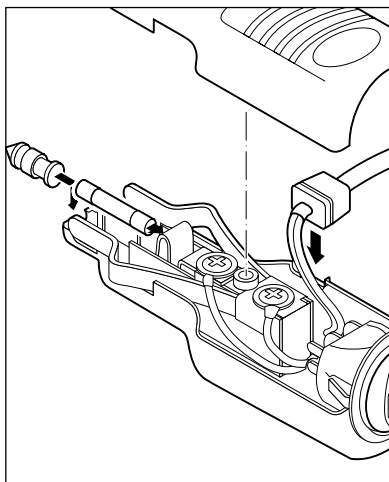

5. Vložte novou pojistku stejného typu (viz kapitola „Technické parametry“). Náhradní pojistky obdržíte v prodejně s náhradními díly do automobilů.
6. Opět nasadte pin zástrčky.
7. Nasuňte obě poloviny připojovací zástrčky opět na sebe. Dbejte přitom na to, aby byly všechny díly správně vloženy.

8. Šroub opět našroubujte.

Čištění

- ▷ Zásuvkovou lištu do auta v případě potřeby otřete měkkým, suchým hadříkem.

Závada / náprava

Zásuvková lišta do auta nefunguje

- Je připojovací zástrčka úplně zasunutá v zásuvce autozapalovače nebo v normované zásuvce?
- Je zásuvka autozapalovače napájena proudem? (Případně je třeba nedřív zapnout zapalování.)
- Je v pořádku pojistka v připojovací zástrčce a odpovídající pojistka ve vozidle pro zásuvku autozapalovače nebo normovanou zásuvku?

Odnímatelný kryt se při vytahování uvolnil a uvízl v zásuvce autozapalovače



NEBEZPEČÍ úrazu elektrickým proudem

- Pokud by se stalo, že by část zásuvkové lišty do auta uvízl v zásuvce autozapalovače, musí být vytažena izolovanými kleštěmi nebo podobným předmětem. Než začnete sahat do zásuvky autozapalovače, vždy nejdřív odpojte baterii vozidla nebo případně odstraňte pojistku. Hrozí nebezpečí úrazu elektrickým proudem nebo nebezpečí zkratu v autě.

1. Přesvědčte se, že je odpojená baterie vozidla nebo je odstraněná pojistka.
2. Opatrně odstraňte části připojovací zástrčky ze zásuvky autozapalovače izolovanými kleštěmi nebo podobným předmětem.
3. Připevněte dané části opět na připojovací zástrčku.
4. Připojte opět baterii vozidla nebo opět zasuňte pojistku.

Technické parametry

Model:	264 662
Vhodná pro zásuvky autozapalovačů a normované zásuvky (ČSN EN ISO 4165)	
Napájení proudem:	zásuvka autozapalovače 12 V DC nebo 24 V DC
Celkové max. zatížení:	8A (u připojení do zásuvky autozapalovače) a 10 A (u připojení do normované zásuvky)
Pojistka:	tavná pojistka 10 A / 125 V
Okolní teplota:	- 10 °C až + 40 °C
Made exclusively for:	Tchibo GmbH, Überseering 18 D-22297 Hamburg, www.tchibo.cz

Za účelem vylepšování výrobku si vyhrazujeme právo technických a vzhledových změn.



Likvidace

Výrobek a jeho obal byly zhotoveny z cenných recyklovatelných materiálů. Recyklace snižuje množství odpadů a šetří životní prostředí.

Obal roztřídte a vyhodte do odpadu. Využijte místních možností ke třídění a sběru papíru, lepenky a lehkých obalů.



Přístroje označené tímto symbolem se nesmí vyhazovat do domovního odpadu!



Jste ze zákona povinni likvidovat staré přístroje odděleně od domovního odpadu. Informace o sběrných místech, kde bezplatně přijímají staré přístroje, získáte u Vaší obecní nebo městské správy.

Číslo výrobku: CZ 264 662