

**Tchibo**

# DIY sada na háčkování ohřívачů vajec

CS Návod k háčkování

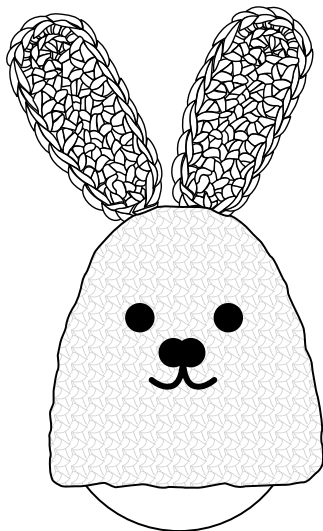

---

**Číslo výrobku: 625 861**

## Přehled (rozsah dodávky)

4x barevná vlna

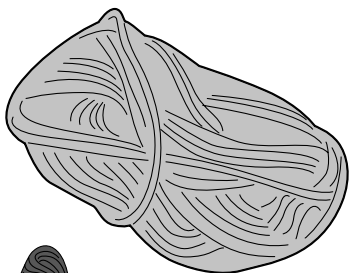

1x černá vlna

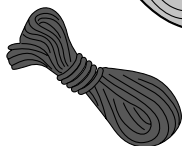

1x vyšívací bavlnka

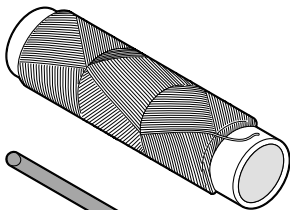

1x háček

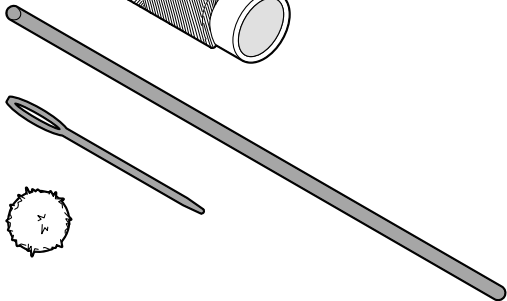

1x vyšívací jehla



4x bambulka



## Vážení zákazníci,

v tomto návodu najdete kromě návodu k uháčkování jednoho ohříváče vajec také malý přehled základních technik háčkování, které budete potřebovat k uháčkování tohoto roztomilého zajíčka.

Pokud nemáte vůbec žádné znalosti háčkování, doporučuje se, než začnete s háčkováním ohříváče vajec, abyste si vyzkoušeli základní techniky na zkušebním kousku přibližně 10 ok. Nechte si např. od své babičky nebo kamarádky, která umí háčkovat, ukázat, jak se to dělá.

Nebo se pokuste najít v okolí nějakou kavárnu, ve které se scházejí pokročilí „experti“ v háčkování se začátečníky. Také na internetu můžete najít různé filmy, které Vám pomohou se naučit háčkovat, protože názorně ukazují, jak se háčkuje.

Přejeme Vám hodně radosti při ručních pracích a aby se Vám vše podařilo.

## Váš tým Tchibo



[www.tchibo.cz/navody](http://www.tchibo.cz/navody)

---

## Malá škola háčkování

### Držení ruky

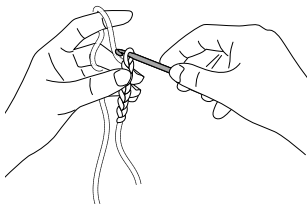

Přízi položíme z vnitřní strany dlaně směrem ven mezi malíček a prsteníček, z vnější strany směrem dovnitř mezi prsteníček a prostředníček a z vnitřní strany směrem ven mezi prostředníček a ukazováček tak, aby část příze, se kterou budeme pracovat, ležela zezadu směrem dopředu kolem vztyčeného ukazováčku.

Palcem a prostředníčkem přidržujeme háčkovanou věc a pravou rukou držíme háček na háčkování.

### Začátek háčkování

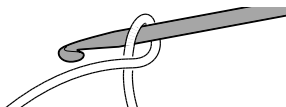

Přízi ovineme kolem háčku tak, jak vidíme na obrázku.

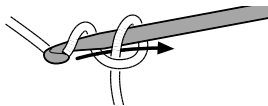

Přízi protáhneme smyčkou.

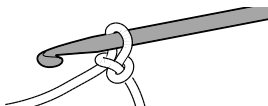

Vznikne oko.

### Řetízkové oko

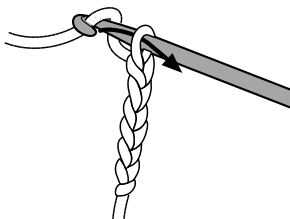

Nahodíme a nahozenou přízi protáhneme smyčkou.

### Pevné oko

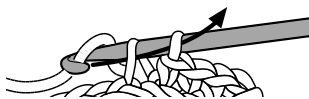

Vbodneme zepředu dozadu do oka předchozí kruhové řady.

Nahodíme a nahozenou přízi protáhneme okem a smyčkou.

## Krátký sloupek



Vbodneme zepředu dozadu do oka předchozí kruhové řady, nahodíme a nahozenou přízi protáhneme okem.



Nahodíme a nahozenou přízi protáhneme oběma smyčkami.

## Půsloupek

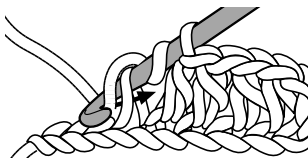

Přízi ovineme kolem háčku. Vbodneme zepředu dozadu do oka předchozí kruhové řady, nahodíme a nahozenou přízi protáhneme okem.

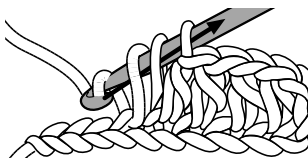

Nahodíme a nahozenou přízi protáhneme všemi třemi smyčkami najednou.

Made exclusively for:

Tchibo GmbH, Überseering 18, 22297 Hamburg, Germany

[www.tchibo.cz](http://www.tchibo.cz)

## Dlouhý sloupek

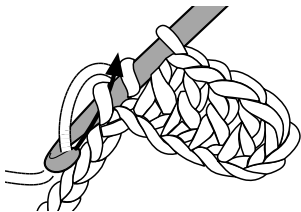

Přízi ovineme kolem háčku.  
Vbodneme zepředu dozadu do oka předchozí kruhové řady, nahodíme a nahozenou přízi protáhneme okem.  
Nyní jsou na háčku tři smyčky.



Nahodíme a nahozenou přízi protáhneme dvěma smyčkami.  
Nyní jsou na háčku dvě smyčky.

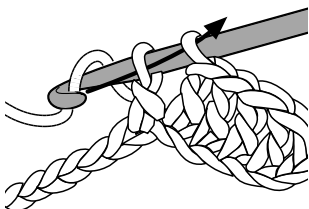

Ještě jednou nahodíme a protáhneme oběma smyčkami.

## Uzavření

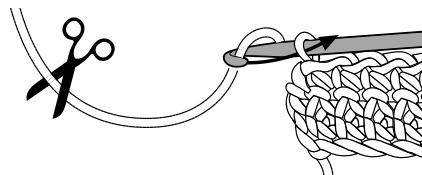

Přízi odstříháme.  
Příze by měla být ještě dostatečně dlouhá na to, abychom ji mohli ještě použít k zapoštění nebo přišití.



Potom ji úplně protáhneme smyčkou a pevně utáhneme.

### Označení oka

K označení začátku každé kruhové řady zavěsíme do prvního oka kruhové řady značkovač oček. Značkovač převěsíme, když jsme doháčkovali jednu kruhovou řadu, dostali se opět ke značkovači a uháčkovali 1. oko nové kruhové řady.

Alternativně můžeme také protáhnout prvním okem kruhové řady malý kousek vlny v jiné barvě.

---

## Návod k háčkování

**i** Tento návod k háčkování je určen pro vlnu a háček obsažené v rozsahu dodávky. Pokud použijete háčky v jiné tloušťce, budou ohříváče vajec větší nebo menší.

### Použité zkratky

o.: oko

p. o.: pevné oko

ř. o.: řetízkové oko

ř.: řada

kr. sl.: krátký sloupek

kruh. ř.: kruhová řada

půsl.: půsloupek

dl. sl.: dlouhý sloupek

**i** Při háčkování kruhových řad si vždy označíme první oko kruhové řady (viz „Malá škola háčkování“).

## Tělo

Nahodíme 3 ř. o.

1. Kruh. ř.:

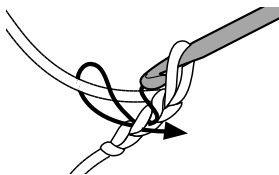

Uháčkujeme 2 kr. sl. do druhého řetízkového oka.

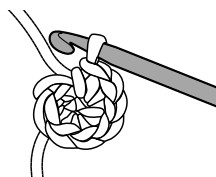

Uháčkujeme 4 kr. sl. do dalšího ř. o., 2 kr. sl. na druhé straně do dlouhého ř. o. od háčku. (= 8 kr. sl.).

2. Kruh. ř.:

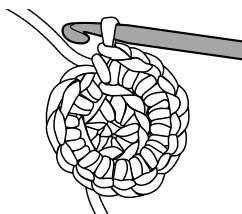

Uháčkujeme 2 kr. sl. do každého kr. sl. (= 16 kr. sl.).

3. Kruh. ř.: Uháčkujeme 2 kr. sl. do každého 4. kr. sl. (= 20 kr. sl.).

4. Kruh. ř.: Uháčkujeme 20 kr. sl. (= 20 kr. sl.). Poté se už pomalu začne zaoblovat špička ohřívače vajec.

5. Kruh. ř.: Uháčkujeme 2 kr. sl. do každého 5. kr. sl. (= 24 kr. sl.).

6. Kruh. ř.: Uháčkujeme 24 kr. sl. (= 24 kr. sl.).

7. Kruh. ř.: Uháčkujeme 4krát 2 kr. sl. do každého 5. kr. sl., 2 kr. sl. do posledního kr. sl. (= 29 kr. sl.).



8. a

9. Kruh. ř.: Uháčkujeme 29 kr. sl. (= 29 kr. sl.).

10. Kruh. ř.: Uháčkujeme vždy 2 kr. sl. do 15. kr. sl.  
a do posledního kr. sl. (= 31 kr. sl.).

11. Kruh. ř.: Uháčkujeme 31 kr. sl. (= 31 kr. sl.).

12. Kruh. ř.: Uháčkujeme 31 kr. sl., uzavřeme kruh. ř. v prvním kr. sl. (= 31 kr. sl.).

13. Kruh. ř.: Začneme kruh. ř. s jedním ř. o., uháčkujeme 31 kr. sl.,  
p. o. (= 31 kr. sl.).

Uzavřeme.

Zapošijeme obě vlákna.

## Uši

Nahodíme 10 ř. o.

1. Ř.:  Začneme 2. ř. o. od háčku.

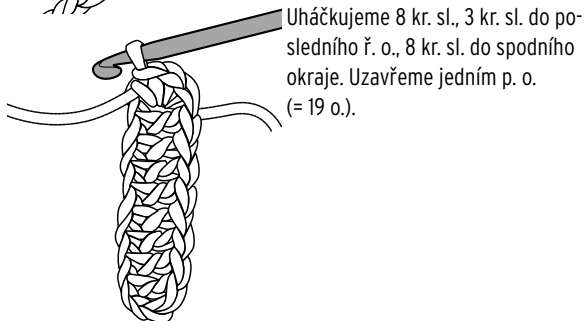

2. Ř.:

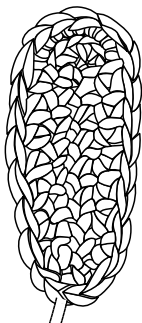

Uháčkujeme 1 ř. o., 8 kr. sl., 1 půsl.,  
3 dl. sl. do stejného o., 1 půsl.,  
8 kr. sl., uzavřeme jedním p. o. (= 21).

Uzavřeme.

Začátek vlákna zapošijeme, konec vlákna použijeme pro sestavení.

### Sestavení

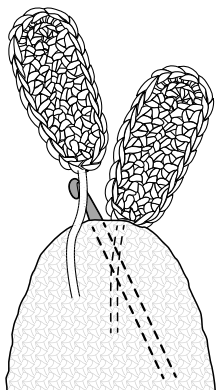

Pomocí háčku protáhneme přízi z vnitřku ucha přes špičku těla.

Postup zopakujeme vedle s 2. uchem.

Obrátíme ohřívač vajec naruby a zevnitř pevně prošijeme s uchy.

Obrátíme ohřívač vajec opět nalíc a pomocí háčku a příze na něj přišijeme bambulku.

Černou vlnou vyšijeme libovolný obličej.

Přízi uvnitř zašijeme.