

# Akční kamera



## Vážení zákazníci!

S akční kamerou můžete zachytit veškeré zážitky v nejvyšší kvalitě a sdílet je s přáteli, rodinou i celým světem.

Ať už se jedná o outdoorové sporty, potápění do hloubky až 30 metrů nebo jízdu na horské dráze, díky praktické a široké nabídce montážního příslušenství v kombinaci s prachotěsným a vodotěsným ochranným pouzdem se akční kamera stane vaším nerozlučným společníkem.

Nahrávejte video v rozlišení 4K s frekvencí 30 snímků za sekundu v kvalitě srovnatelné s filmem. V režimu Zpomalené přehrávání můžete zaznamenat až 120 snímků za sekundu nebo v časosběrném režimu zachytit nádherný východ slunce. Vaší kreativitě se meze nekladou.

V Jízdním režimu a s detekcí pohybu udělá akční kamera dobrou službu i ve vozidle.

Kvalitní objektiv se skleněnými čočkami a sedmivrstvou povrchovou úpravou zajišťuje vynikající kvalitu záběru pořízeného akční kamerou.

Přejeme vám hodně zábavy a úspěchů s Vaší novou akční kamerou.

# Obsah

- 3** **Obsah**
- 4** **Bezpečnostní pokyny**
- 8** **Stručný přehled (rozsah dodávky)**
- 11** **Ukazatele na displeji**
- 13** **Montáž**
- 18** **Před použitím**
  - 18 Nabíjení akumulátoru
  - 20 Vložení/vyjmutí paměťové karty
  - 20 Formátování paměťové karty
- 22** **Základní funkce**
  - 22 Zapnutí/vypnutí
  - 22 Výběr nabídky jazyků
  - 23 Změna provozního režimu
- 24** **Nabídka nastavení**
  - 24 Nastavení náhledu videa
  - 25 Nastavení náhledu fotografování
  - 26 Nastavení systému
- 29** **Režim Video**
  - 29 Nahrávání videí
- 30** **Režim Fotografování**
  - 30 Fotografování
- 30** **Režim Zpomalené přehrávání**
  - 30 Nahrávání zpomalených videí
- 31** **Režim přehrávání**
  - 31 Prohlížení záznamů na akční kameře
- 31** **Připojení**
  - 31 Připojení k televizoru
  - 31 Připojení k PC
- 32** **Funkce sítě wifi**
  - 32 Připojení akční kamery k chytrému telefonu
- 33** **Použití aplikace „X Sport Pro“**
  - 33 Instalace aplikace
- 34** **Porucha/odstranění**
  - 34 Resetování
- 35** **Likvidace**
- 36** **Technické údaje**
- 37** **Prohlášení o shodě**

## Bezpečnostní pokyny

Pečlivě si přečtete bezpečnostní pokyny a používejte výrobek pouze tak, jak je popsáno v tomto návodu, abyste předešli náhodnému zranění nebo poškození. Tento návod si uschovejte pro budoucí použití. V případě předání výrobku jiné osobě je nutné jí předat také tento návod.

### Účel použití

- Kamera je vhodná k pořizování digitálních fotografií a videosekvencí ve venkovním prostředí, např. při sportovních aktivitách.
- Je určena k soukromému použití a nikoli ke komerčním účelům.



Respektujte soukromí ostatních!

### Nebezpečí pro děti

- Výrobek není hračka. Uložte výrobek mimo dosah dětí.
- Uložte obalový materiál a malé díly mimo dosah dětí. Hrozí mj. nebezpečí udušení!

### Nebezpečí způsobená elektřinou

- Na výrobku neprovádějte žádné změny. Nikdy neotvírejte svévolně kameru. Výjimku představuje výměna akumulátoru. Kameru musí opravit výhradně odborný servis nebo ji nechejte opravit prostřednictvím zákaznického servisu. Neodborné opravy představují značné riziko pro uživatele.
- Pokud jste akční kameru připojili při nabíjení k elektrické síti, je třeba mít na paměti následující zásady:
  - » Neumísťujte nádobu s kapalinou, jako např. vázu s květinami, na akční kameru ani do její bezprostřední blízkosti. Nádoba se může převrhnout a kapalina může negativně ovlivnit elektrickou bezpečnost. Hrozí nebezpečí úrazu elektrickým proudem.

- » K nabíjení používejte výhradně vhodný síťový adaptér.
- » Nepoužívejte vadný síťový adaptér ani se jej nepokoušejte opravit.
- Akční kameru je třeba zapojit do zásuvky, která je snadno přístupná, abyste ji mohli v případě nouze rychle odpojit od elektrické sítě.

### **Nebezpečí výbuchu/požáru/popálení**

- Pokud je dodaný akumulátor vadný, smí se vyměnit pouze za akumulátor stejného nebo srovnatelného typu.
- Neumisťujte akční kameru do blízkosti otevřeného ohně jako např. hořící svíčky. Svíčky a otevřený oheň se musí vždy nacházet v dostatečné vzdálenosti od akční kamery, aby se zabránilo šíření ohně.
- Akumulátory se nesmějí rozebírat, házet do ohně ani zkratovat.
- Akumulátory/baterie neupravujte a/nebo nedeformujte/nezahřívejte/nerozebírejte.
- Akumulátor i akční kamera se v průběhu nabíjení zahřívají. Nezakrývejte je.
- Pokud se akční kamera přehřívá, začne z ní vycházet kouř nebo silný zápach, okamžitě odpojte kabel USB.

### **Varování před zraněním**

- Akční kamera je vybavena pouze několika málo ovládacími funkcemi. V průběhu sportovní aktivity se soustředte jen na sebe a své sportovní vybavení. Nenechte se rozptylovat akční kamerou. Před zahájením, popř. po ukončení sportovní aktivity proveďte všechna potřebná nastavení, vyrovnaní atd. Nebezpečí nehody!
- K upevnění akční kameru používejte výhradně dodané příslušenství. Zajistěte akční kameru podle návodu, aby se nemohla uvolnit a způsobit nehodu.
- Pokud je akční kamera viditelně poškozena, nepoužívejte ji.

## **Pokyn - věcné škody**

- Akční kamera je vodotěsná a prachotěsná pouze v případě, že je uložena v ochranném pouzdře. Akční kamera nesmí být ponořena do vody bez ochranného pouzdra.
- Doporučujeme vždy používat akční kameru s ochranným pouzdem. Pokud není akční kamera uložena v ochranném pouzdru, chraňte ji před působením tlaku, nárazy, pády, vlhkostí, přímým slunečním zářením a prachem, protože v opačném případě může dojít k poruchám a poškození elektroniky nebo krytu.
- Nedržte kameru pod tekoucí vodou, a to ani když je uložena v ochranném pouzdru, např. pod vodovodním kohoutkem, protože přitom může vzniknout poměrně vysoký tlak vody.
- Akční kameru uložte na suché, chladné a bezprašné místo.
- Nikdy neukládejte akční kameru na místech, na nichž může dojít k obzvláště vysokému nárůstu teploty (např. ve vozidle). V opačném případě se mohou poškodit vnitřní součásti kamery.
- Tiskněte ovládací tlačítka akční kamery opatrně, aby nedošlo k poškození elektroniky.
- Při vkládání nebo vyjímání paměťové karty musí být akční kamera a paměťová karta suché a rovněž musíte mít suché ruce.
- Před čištěním odpojte akční kameru od počítače, resp. od externího napájení.
- K čištění nepoužívejte abrazivní čisticí prostředky, líh, ředidlo atd. Takové prostředky mohou poškodit povrch kamery.
- Vyhýbejte se extrémně chladnému prostředí, protože nízké teploty mohou zkrátit životnost akumulátoru a ovlivnit výkon kamery.

## **Pokyn - poškození při použití pod vodou**

- Nikdy nevyjímejte kameru z ochranného pouzdra mokřkýma rukama nebo rukama od písku. Ochranné pouzdro předem osušte a očistěte. Před uzavřením ochranného pouzdra odstraňte z těsnicího kroužku všechny částice nečistot, protože i ty nejmenší částice mohou ovlivnit vodotěsnost.

- Používejte akční kameru pod vodou pouze v případě, že je uložena v ochranném pouzdru. Před ponořením kamery do vody vždy zkontrolujte neporušenost a čistotu těsnění a správné uzavření ochranného pouzdra. V případě potřeby proveďte před použitím akční kamery pod vodou test papírem: Do ochranného pouzdra vložte kousek velmi tenkého savého papíru, např. pijáku. Pouzdro zavřete a ponořte je na chvíli do vody. Vytáhněte pouzdro z vody, řádně je osušte a vyjměte papír. Pokud zůstal papír suchý, je ochranné pouzdro těsné.
- Pád nebo silný náraz může narušit vodotěsnost ochranného pouzdra.
- Ochranné pouzdro s akční kamerou ve vodě neplave. Zajistěte ji páskem apod., aby se nepotopila.

### **Pokyn - ztráta dat**

- Při čtení, zápisu nebo mazání dat neodpojujte akční kameru od počítače. Může přitom dojít ke ztrátě dat. Před vypnutím kamery nebo vyjmutím paměťové karty kameru nejprve odpojte od počítače.
- Akční kamera a paměťové karty nesmějí být vystaveny působení magnetů ani magnetického pole. Magnetismus může uložená data poškodit nebo zcela vymazat. Navíc může paměťové karty trvale poškodit. Ztrátu dat může způsobit také poškození kamery či oprava v servisu apod.



Akční kamera a paměťová karta se mohou při delším nepřetržitém používání zahřívat. Je to normální a není to projev závady.

## Stručný přehled (rozsah dodávky)

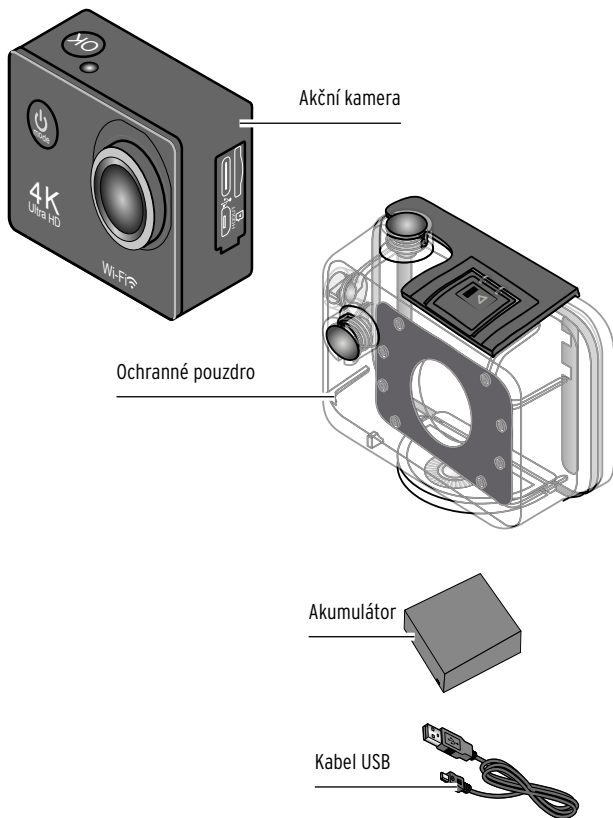

Přehled dílů držáku: viz kapitola „Montáž“



## Akční kamera

### zepředu

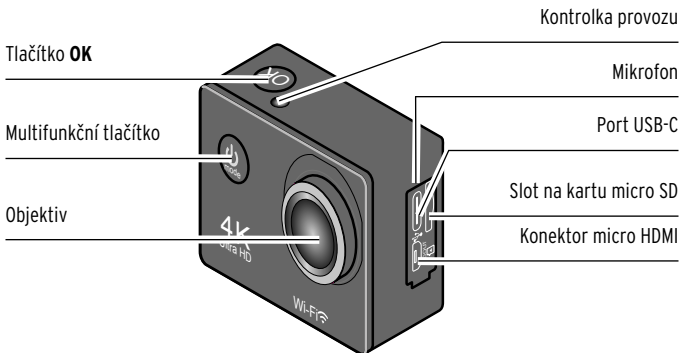

### zezadu

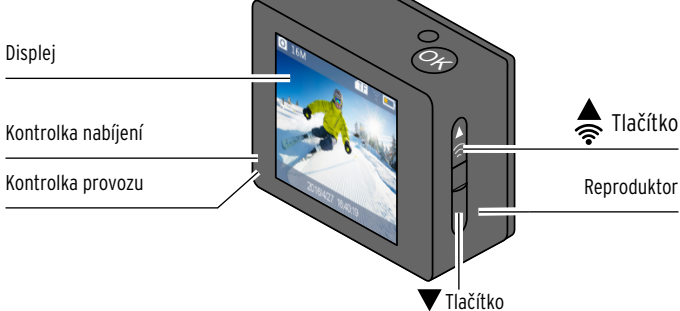

Kontrolka nabíjení

- bliká v průběhu nabíjení
- svítí, jakmile je akumulátor úplně nabitý

Kontrolka provozu

- bliká rychle, pokud je akční kamera v provozu (přepínání, kopírování, ukládání dat atd.)
- bliká v průběhu nahrávání videa

zespodu

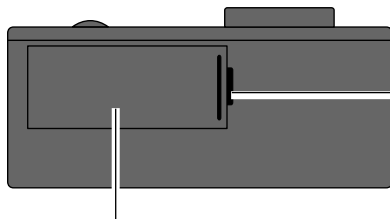

Prostor pro akumulátor

Odjištění prostoru  
pro akumulátor



- vypínač
- přepnutí provozního režimu
- v nabídce: vyvolání nabídky systému
- položka menu: výběr následující položky

OK

- v režimu Fotografování: spoušť fotoaparátu
- v režimu Video: spustit/zastavit nahrávání
- v režimu Přehrávání: spustit/přerušit video
- v nabídce: potvrdit výběr



- v nabídce: přetáčení nahoru
- v režimu Video: přiblížení před nahráváním nebo v jeho průběhu
- v režimu Fotografování: přiblížení před stisknutím spouště
- v režimu Přehrávání: předcházející fotografie/video / rychlé přetáčení zpět
- po zapnutí: zapnutí wifi



- v nabídce: přetáčení dolů
- v režimu Video: oddálení před nahráváním nebo v jeho průběhu
- v režimu Fotografování: oddálení před stisknutím spouště
- v režimu Přehrávání: následující fotografie/video / rychlé přetáčení vpřed

# Ukazatele na displeji

## Režim Fotografování



## Režim Video



## Režim Zpomalené přehrávání



## Režim přehrávání



# Montáž

## Upevňovací materiál



1x držák na helmu (A)



2x lepicí páska (B)



1x adaptér (C)



1x držák na jízdní kolo (D)



1x adaptér (E)



1x adaptér (F)



4x upevňovací páska (G)

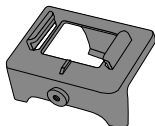

1x klip (H)

## Vložení akční kamery do ochranného pouzdra

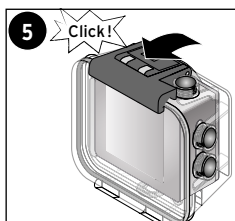
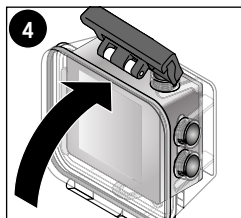
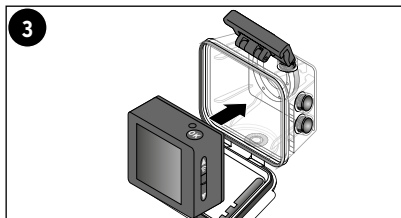
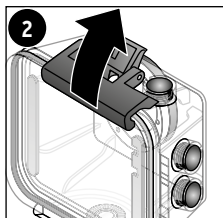
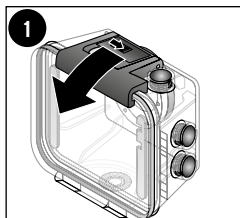
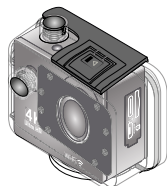

Tip:

Před potápěním zkontrolujte, zda těsnicí kroužek na ochranném pouzdra není znečištěný nebo poškozený. V případě potřeby jej namažte, např. silikonovým gelem.

**V1 - Montáž na hladké nebo mírně zakřivené rovné plochy, např. na surfovací prkno / lyžařskou helmu / čelní sklo**

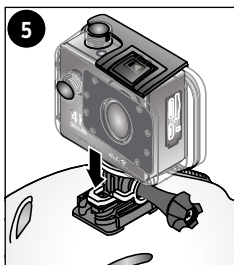
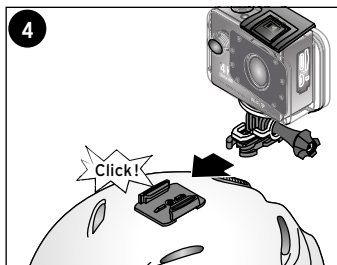
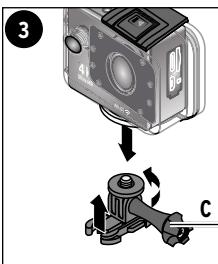
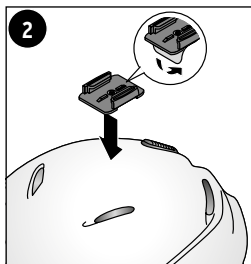
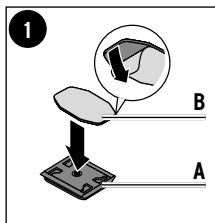
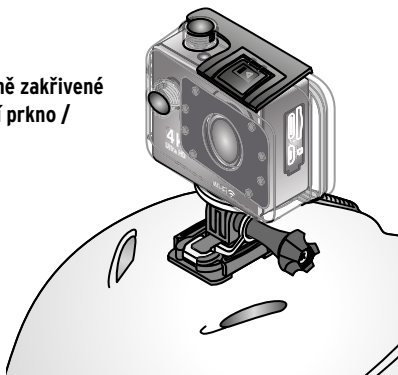

**V2 - Upevnění na tenčí spojovací díly,  
např. na cyklistickou přilbu, popř.  
na zápěstí**

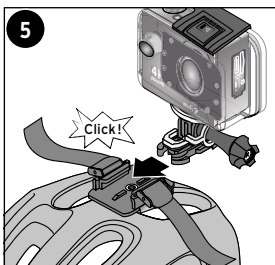
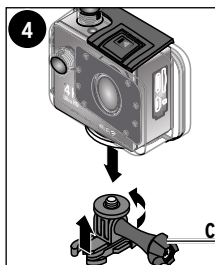
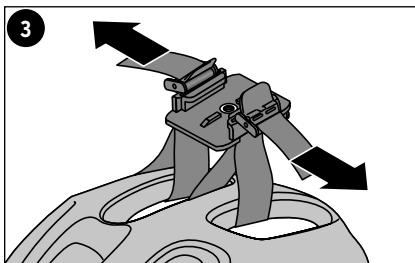
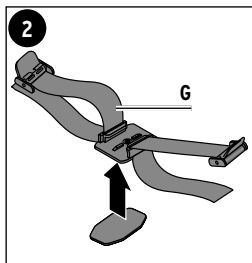
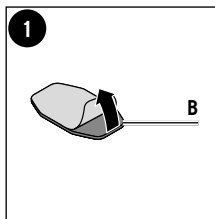
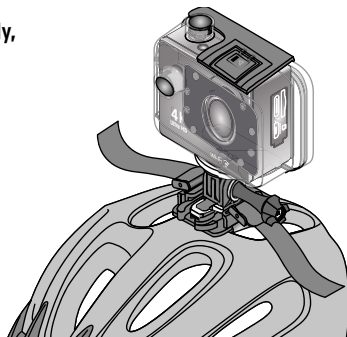



## V3 - upevnění na tyče, např. řídítka jízdního kola

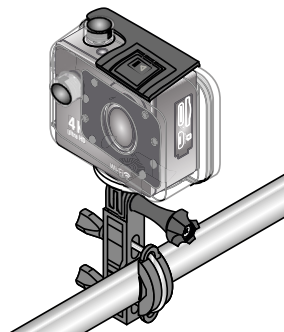
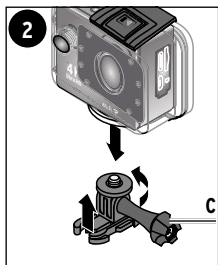
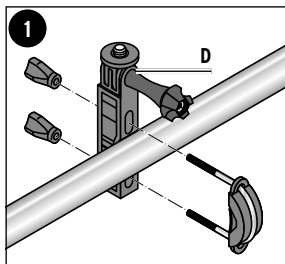

Otočte akční kameru o 90°

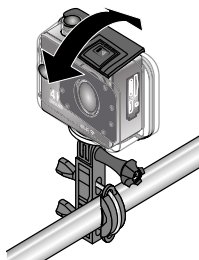

## Kryt s funkcí tlačítek

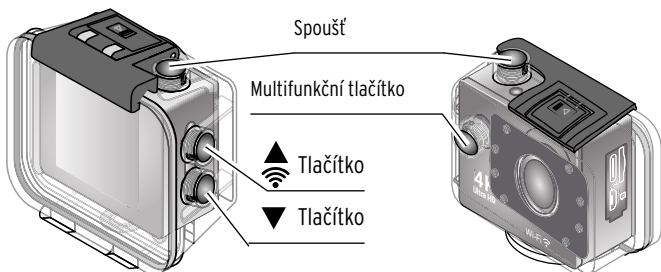

## Před použitím

▷ Odstraňte ochrannou fólii z displeje a ochranného pouzdra.

### Nabíjení akumulátoru



Akumulátor je vložen do kamery již při dodání.



Symbol baterie na displeji zobrazuje stav nabití akumulátoru.

Před prvním použitím kamery plně nabijte akumulátor.

Nabíjení trvá cca 3 hodiny.

Akční kameru připojte k síťovému adaptéru nebo k počítači vždy ve vypnutém stavu!

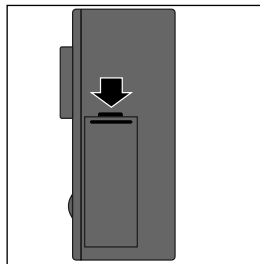

1. Posuňte pojistku prostoru na akumulátor ve směru šipky a otočte kameru tak, aby se kryt prostoru na akumulátor otevřel. Nechejte kameru vypnutou.
2. Vložte dodaný akumulátor do prostoru na akumulátor. Zkontrolujte, zda do sebe zapadají zlaté kontakty. Zatlačte akumulátor do prostoru na akumulátor tak, aby zaskočil se slyšitelným cvaknutím.
3. Nasadíte kryt na prostor na akumulátor a zavřete jej, přičemž kryt musí zaskočit se slyšitelným cvaknutím.

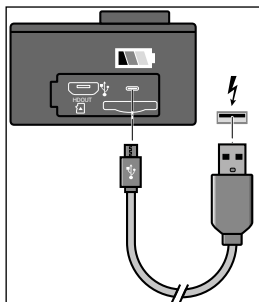

4. Připojte konektor USB-C dodaného nabíjecího kabelu k portu USB-C akční kamery a konektor USB ke vhodnému napájecímu zdroji USB (volitelné) nebo k portu USB zapnutého počítače.

Po připojení akční kamery k počítači se rozsvítí displej. Vyberte režim nabíjení. Akční kamera nabíjí akumulátor z připojeného počítače. V průběhu nabíjení na akční kameře bliká kontrolka nabíjení. Jakmile je akumulátor úplně nabitý, kontrolka začne svítit nepřetržitě. Před odpojením kabelu nejprve na počítači vysuňte kameru!

#### **Upozornění:**

- Při nízké úrovni nabití akumulátoru se objeví hlášení „vybitá baterie“. Po 10 sekundách se akční kamera automaticky vypne.

## Vložení/vyjmutí paměťové karty

Akční kamera nemá interní paměť pro ukládání dat. Z toho důvodu potřebujete paměťovou kartu micro SD (TF).

1. Kartu micro SD (do 64 GB) zformátujete v počítači na systém FAT32.

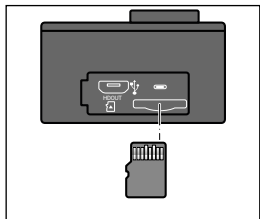

2. Zasuňte paměťovou kartu podle obrázku do slotu na karty tak, abyste ucítili, že zaskočila do provozní polohy.

3. Paměťovou kartu ze slotu vyjmete tak, že ji stlačíte až na doraz a poté ji vytáhnete. Pružinový mechanismus vysune paměťovou kartu natolik, abyste ji mohli vyjmout.

## Jakou paměťovou kartu použít

- Doporučujeme používat vysokorychlostní paměťovou kartu TF třídy 10 nebo vyšší s maximální kapacitou 64 GB, která zajišťuje optimální přenosové rychlosti.
- Nové karty nebo karty, které jste již dříve použili v jiných kamerách, je třeba nejprve naformátovat --> viz kapitola „Formátování paměťové karty“.

## Formátování paměťové karty

1. V režimu přehrávání vyvoláte nabídku nastavení stisknutím multifunkčního tlačítka.
2. Stisknutím tlačítka **OK** otevřete nabídku nastavení.
3. Opakovaně tiskněte multifunkční tlačítko, dokud se nedostanete do nabídky „Formát“.
4. Stisknutím tlačítka **OK** otevřete vybranou položku nabídky.

5. Jakmile se objeví bezpečnostní otázka, zvolte...  
... **Potvrdit**, chcete-li formátovat paměťovou kartu.  
... **Zrušit**, chcete-li zrušit formátování.
6. Po ukončení formátování se akční kamera automaticky vrátí do normálního provozního režimu.



Při formátování budou veškerá data na paměťovém médiu nenávratně ztracena.

### Upozornění:

Akční kamera zobrazuje následující hlášení týkající se paměťové karty:

- „Žádná TF karta, prosím vložte TF kartu!“ - Nebyla vložena žádná paměťová karta.
- „Nedostatečná kapacita TF karty!“ - Paměťová karta je plná a není možné nahrávat.
- „Probíhá formátování... TF karta nedostupná!“ Paměťová karta je právě formátována a není k dispozici. Snímání není možné.

## Základní funkce

### Zapnutí/vypnutí

- ▷ Vypnutou akční kameru zapnete stisknutím a přidržením multifunkčního tlačítka po dobu 3 sekund.  
Kontrolka provozu rychle bliká, dokud se akční kamera nezapne.
- ▷ Akční kameru vypnete stisknutím a přidržením multifunkčního tlačítka po dobu cca 3 sekund.  
Kontrolka provozu několikrát zabliká.

### Upozornění:

- Pokud zapnete akční kameru bez vložené paměťové karty, objeví se výstražné hlášení: „Žádná TF karta, prosím vložte TF kartu!“
- Akční kamera se automaticky vypne...
  - ... v závislosti na nastavení automatického vypnutí.
  - ... když je akumulátor téměř nebo úplně vybitý.

### Výběr nabídky jazyků

1. V režimu přehrávání vyvoláte nabídku nastavení stisknutím multifunkčního tlačítka.
2. Stisknutím tlačítka **OK** otevřete nabídku nastavení.
3. Opakovaně tiskněte multifunkční tlačítko, dokud se nedostanete k položce nabídky „Jazyk“.
4. Stisknutím tlačítka **OK** otevřete vybranou položku nabídky.
5. Vyberte tlačítkem ▼ nebo ▲ požadovanou volbu a potvrďte ji tlačítkem **OK**.

## Změna provozního režimu

- ▷ Stisknutím multifunkčního tlačítka v zapnutém stavu přejdete do režimu kamery.

Akční kamera Akční kamera se přepíná z režimu videa do režimu fotografování, z režimu zpomaleného přehrávání do režimu přehrávání a do nabídky nastavení.



Symbol v levém horním rohu displeje ukazuje aktuální režim kamery.

## Nabídka nastavení

- ▷ V režimu přehrávání vyvoláte nabídku nastavení stisknutím multifunkčního tlačítka.
- ▷ Stisknutím tlačítka **OK** otevřete nabídku nastavení.  
K dispozici máte sedm stránek nabídek.
- ▷ Opakovaným tisknutím multifunkčního tlačítka můžete procházet seznamem.
- ▷ Stisknutím tlačítka **OK** otevřete vybranou položku nabídky.

### Nastavení náhledu videa

---

Volba

Výběr

---

Rozlišení videa

• 4K 30 FPS • 2,7K 30 FPS • 1080P 60 FPS  
• 1080P 30 FPS • 720P 120 FPS • 720P 60 FPS  
• 720P 30 FPS

---

Čím je vyšší rozlišení, tím je lepší kvalita videa, ale tím větší je i ukládaný soubor. Na horní řádce je zobrazeno nejvyšší rozlišení.

---

Zvuk videa

• Vypnout • Zapnout

---

Zapne funkci záznamu zvuku.

---

Časosběr

• Vypnout • 0,5 s • 1 s • 2 s • 5 s • 10 s  
• 30 s • 1 min.

---

Nastaví časové rozpětí časosběrného záznamu.

---



Volba	Výběr
Nahrávání ve smyčce	• Vypnout • 2 min. • 3 min. • 5 min.
	Nastaví časové rozpětí nahrávání ve smyčce.
Zpomalené přehrávání	• 1080P 60 FPS • 720P 120 FPS
	Nastaví rozlišení nahrávání zpomalených videí.
Rozpoznání pohybu	• Vypnout • Zapnout
	Zapne detekci pohybu.
<b>Nastavení náhledu fotografování</b>	
Volba	Výběr
Rozlišení fotografie	• 16M 4608 x 3456 • 12M 4000 x 3000 • 8M 3264 x 2448 • 5M 2592 x 1944 • 2M 1600 x 1200
	Čím je vyšší rozlišení, tím je lepší kvalita fotografie, ale tím větší je i ukládaný soubor. Na horní řádce je zobrazeno nejvyšší rozlišení.
Dlouhá expozice	• Vypnout • 3 s • 5 s • 10 s • 20 s
	Zpozdí spoušť závěrky o 3, 5, 10 nebo 20 s.
Auto	• Vypnout • 3 s • 10 s • 15 s • 20 s • 30 s
	Automatické spuštění po 3, 10, 15, 20 nebo 30 sekundách po výběru.

---

Pohyb stopy      • Vypnout • 3 P/S • 5 P/S • 10 P/S

---

Automatické snímání 3, 5 nebo 10 fotografií za sekundu.

---

## **Nastavení systému**

---

Volba              Výběr

---

Expozice          • -3,0 • -2,0 • -1,0 • +0,0 • +1,0 • +2,0 • +3,0

---

Upravte expozici podle okolního jasu; ve většině případů je zpravidla správné nastavení +0,0.

---

Vyvážení bílé    • Auto • Slunečno • Pod mrakem • Žárovka • Zářivka

---

Přizpůsobení teploty barev světelným podmínkám.  
Ve většině případů postačuje volba Auto - automaticky.

---

Wifi                • Vypnout • Zapnout

---

Zapněte nebo vypněte wifi akční kamery. Při zapnutí wifi se dostanete přímo do nabídky spojení.  
V nabídce se zobrazí název sítě a heslo akční kamery.

---

Otáčení obrazu    • Vypnout • Zapnout

---

Při použití kamery ve vozidle upevněte akční kameru na čelní sklo nad hlavou. Pokud aktivujete otáčení obrazu, orientace obrazu se později v počítači automaticky upraví.

---

Volba	Výběr
Jízdní režim	• Vypnout • Zapnout
	V Jízdním režimu začne akční kamera nahrávat video, jakmile je připojena k napájecímu zdroji (např. k zapalovači cigaret), a přestane nahrávat, jakmile je odpojena od zdroje.
Frekvence zdroje světla	• Auto • 50 Hz • 60 Hz
	Pro videozáznamy je zde důležité nastavit správnou síťovou frekvenci. V Evropě je to zpravidla 50 Hz.
LED kontrolky	• Vypnout • Zapnout
	Vypne nebo zapne funkci stavové signalizace LED.
Autom. spořič obrazovky	• Vypnout • 2 min. • 3 min. • 5 min.
	Určí, po jak dlouhé době se na displeji zobrazí spořič obrazovky, pokud kamera nenahrává nebo jste nestiskli některé tlačítko.
Automatické vypnutí	• Vypnout • 1 min. • 3 min. • 5 min.
	Určí, po jaké době se akční kamera automaticky vypne, pokud kamera nenahrává nebo jste nestiskli některé tlačítko.
Vodoznak času	• Vypnout • Zapnout
	Do fotografie lze doplnit čas pořízení fotografie.

Volba	Výběr
Jazyk	• Deutsch • English • français • polski • čeština • slovenčina
Datum / Čas	Nastavte aktuální datum. Vyberte tlačítkem ▲ nebo ▼ požadovanou hodnotu a volbu potvrďte tlačítkem <b>OK</b> . Na další bod nastavení přejdete automaticky.
Formát	• Potvrdit • Zrušit
	Můžete naformátovat paměťovou kartu. Při formátování budou vymazána všechna data, a to včetně chráněných.
Obnovit tovární nastavení	• Potvrdit • Zrušit
	Můžete obnovit tovární nastavení akční kamery. Data na paměťové kartě zůstanou zachována.
Verze firmware	Zobrazení modulu výrobku / verze / poslední aktualizace
	Informace vyvoláte pomocí systémového softwaru.

## Režim Video

### Nahrávání videí

1. Po zapnutí se akční kamera nachází v režimu Video.
2. Stisknutím tlačítka **OK** zahájíte nahrávání (kontrolka provozu začne blikat modře).
3. Přidržením tlačítka ▲ ve stisknuté poloze přiblížíte záběr
4. Přidržením tlačítka ▼ ve stisknuté poloze oddálíte záběr.
5. Stisknutím tlačítka **OK** ukončíte nahrávání (kontrolka provozu přestane blikat).



Akční kamera je vybavena vestavěným mikrofonem pro nahrávání zvuku. Záznam zvuku je možný pouze v případě, že kamera není uložena v ochranném pouzdru. Při nahrávání videa s ochranným pouzdem je zvuk velmi silně tlumený.



Pokud je v nastavení náhledu videa aktivována funkce „Časosběrné nahrávání“, zobrazí se na displeji symbol „Časosběr“. V tomto případě akční kamera nahrává v režimu Video pouze časosběrná videa.

## Režim Fotografování

### Fotografování

1. V režimu Video přepnete stisknutím multifunkčního tlačítka do režimu Fotografování.



Před stisknutím multifunkčního tlačítka musíte ukončit nahrávání videa, jinak není možné přepnout na další režim.

2. Stisknutím tlačítka **OK** pořídíte fotografii.
  3. Přidržením tlačítka ▲ ve stisknuté poloze přiblížíte záběr.
  4. Přidržením tlačítka ▼ ve stisknuté poloze oddálíte záběr.
- 

## Režim Zpomalené přehrávání

### Nahrávání zpomalených videí

1. V režimu Fotografování přepnete stisknutím multifunkčního tlačítka do režimu Zpomalené přehrávání.
  2. Stisknutím tlačítka **OK** zahájíte nahrávání (kontrolka provozu začne blikat modře).
  3. Přidržením tlačítka ▲ ve stisknuté poloze přiblížíte záběr.
  4. Přidržením tlačítka ▼ ve stisknuté poloze oddálíte záběr.
  5. Stisknutím tlačítka **OK** ukončíte nahrávání (kontrolka provozu přestane blikat).
-

## Režim přehrávání

### Prohlížení záznamů na akční kameře

1. V režimu Zpomalené přehrávání přepnete stisknutím multifunkčního tlačítka do režimu přehrávání.



Soubory fotografií a videí uložené na paměťové kartě micro SD se zobrazují jednotlivě.

2. Stisknutím tlačítka **OK** přehrajete video soubor.
3. Stisknutím tlačítka **▲** nebo **▼** vyvoláte další nebo předcházející soubor.
4. U videosouborů se v dolní části displeje zobrazí lišta přehrávání.

---

## Připojení

### Připojení k televizoru

1. Připojte kabel micro HDMI k akční kameře a druhý konec kabelu připojte k televiznímu vstupu televizoru.
2. Záznamy uložené na paměťové kartě micro SD přehrajete obvyklým způsobem v režimu přehrávání akční kamery.
3. Záznamy se přehrají na televizoru.

### Připojení k PC

1. Připojte kameru akční kameru k počítači dodaným kabelem USB.
2. Vyberte příslušný režim, který chcete použít:
  - Režim USB: Počítač lze použít také pro přehrávání médií.
  - PC kamera: Akční kameru lze použít rovněž jako webovou kameru.
  - Nabíjení: Akumulátor akční kamery se nabíjí z připojeného počítače.

## Funkce síť wifi

### Připojení akční kamery k chytrému telefonu

1. Zapněte kameru a stiskněte tlačítko .  
Na displeji kamery se zobrazí symbol wifi (kontrolka provozu začne blikat).
2. Připojte chytrý telefon nebo tablet k síti wifi „Actioncam“.  
Heslo je „12345678“.
3. Otevřete na mobilním zařízení aplikaci „X Sport Pro“. Akční kameru lze nyní ovládat prostřednictvím aplikace.



Systémové požadavky pro instalaci aplikace:  
min. Android 4.1 nebo iOS 7.

Funkce wifi umožňuje kameru ovládat pomocí aplikace „X Sport Pro“ na smartphonu následujícím způsobem:

- Dálkové ovládání pro fotografování a nahrávání videa.
- Média lze prohlížet, stahovat do mobilního zařízení, mazat na kameře a sdílet.



## Použití aplikace „X Sport Pro“

### Instalace aplikace

1. Nainstalujte si na své mobilní zařízení aplikaci „X Sport Pro“. Aplikaci naleznete v obchodě Google Play (Android) nebo App Store (iOS). Nebo jednoduše naskenujte následující QR kód:



QR kód pro aplikaci X Sport Pro



Tento QR kód lze použít ke stažení aplikace pro zařízení Android i iOS.

Postupujte následujícím způsobem:

1. Naskenujte smartphonem QR kód.
2. Vyberte, zda chcete stáhnout aplikaci pro iOS nebo Android.

## Porucha/odstranění

---

- |  |  |
|--|--|
| • Akční kamera se po zapnutí okamžitě vypne. | • Je nabitý akumulátor?  |
| • Videá se při přehrávání trhají.            | • Nevhodná paměťová karta? Použijte paměťovou kartu micro SD rychlostní třídy 6 nebo vyšší.  |
| • Záznam zvuku je velmi tlumený.             | • Pokud je akční kamera uložena v ochranném pouzdra, mikrofon je zakrytý. Jestliže akční kameru nepoužíváte ve vodě nebo ve vlhkém či prašném prostředí, vyjměte ji z pouzdra, abyste mohli zaznamenávat zvuk. |
| • Akční kamera nelze po nabití vypnout.      | • Kameru resetujte (viz odstavec „Resetování“).  |
| • Akční kamera se v průběhu nahrávání vypne. | • Je nabitý akumulátor?<br>• Nevypnul se pouze displej? Z důvodu úspory energie se displej během nahrávání videa po určité době vypne.   |
- 

### Resetování

Pokud se objeví zjevná závada, vyjměte z akční kamery akumulátor a kameru resetujte.

## Likvidace



Přístroje, které jsou označeny tímto symbolem, jakož i vybité akumulátory/baterie nepatří do domovního odpadu!

Podle zákona jste povinni likvidovat staré spotřebiče odděleně od domovního odpadu a prázdné akumulátory/baterie odevzdat na sběrném místě provozovaném místním nebo městským úřadem anebo u specializovaného prodejce baterií.



Informace o sběrných místech, která bezplatně přijímají staré spotřebiče, získáte na obecním nebo městském úřadě.

## Technické údaje

Model:	672069
Akumulátor:	Li-ion 3,7 V 900 mAh
Jmenovitá energie:	3,33 Wh (testováno podle UN 38.3)
Doba nabíjení:	cca 3 hodiny
Doba provozu s plným akumulátorem:	cca 90 minut (nepřetržitě nahrávání, v závislosti na okolních podmínkách, při nízkých teplotách se akumulátor vybíjí rychleji)
Obrazový snímač:	až 16 megapixelů
Rozlišení videa:	3840 x 2160 (4K UHD) 30 fps 2688 x 1520 (2.7K) 30 fps 1920 x 1080 (Full HD) 60 fps 1280 x 720 (HD) až 120 fps
Rozlišení fotografií:	16M (4608 x 3456), 12M (4000 x 3000), 10M (3648 x 2736), 8M (3264 x 2448), 5M (2592 x 1944), 2M (1600 x 1200)
Objektiv:	Skleněný objektiv se širokým úhlem záběru 160°
Clona:	f/2,8
Digitální zoom:	4x
Vodotěsnost:	do 30 m (v ochranném pouzdře)
Okolní teplota:	-10 až +40 °C
Vlhkost vzduchu:	20 až 85 %
Slot pro paměťové karty:	micro SD až do 64 GB
Formát videa:	MP4, komprese H-264
Připojení:	slot pro kartu micro SD, port USB-C, port micro HDMI
Kompatibilita:	Windows XP / Vista / 7 / 8 / 8.1 / 10 OS X
Podpora wifi:	ano, možné ovládání aplikací

Rozměry:	59x41x29 mm
Hmotnost:	133 g
Výrobce:	Commaxx BV
	Wiebachstraat 37
	6466 NG Kerkrade
	Nizozemsko

---

## Prohlášení o shodě

Společnost Commaxx BV tímto prohlašuje, že tento výrobek splňoval v době uvedení na trh základní požadavky a další příslušná ustanovení směrnice 2014/53/EU.

Úplné prohlášení o shodě naleznete na adrese:

[https://commaxx-certificates.com/doc/627069\\_doc.pdf](https://commaxx-certificates.com/doc/627069_doc.pdf)

Výrobek je možné uvést na trh v následujících zemích: Německo, Rakousko, Švýcarsko, Česká republika, Polsko, Slovensko.