

# Bezdrátová žehlička na vlasy

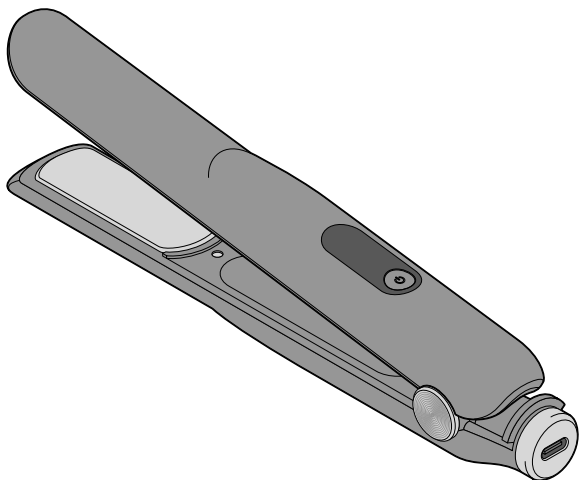

**cs** Návod k použití

Tchibo GmbH D-22290 Hamburg · 126681MT66XXII · 2022-06

# Bezpečnostní pokyny

## Účel použití

Výrobek je určen výhradně k žehlení lidských vlasů, pro zvířecí srst není vhodný. Umělé vlasy se výrobkem nesmí upravovat.

Výrobek je vhodný k používání v suchých vnitřních prostorách.

Výrobek je koncipován pro soukromé použití a není vhodný ke komerčním účelům.

## Nebezpečí pro děti a osoby s omezenou schopností ovládání přístrojů

- Tento přístroj smí používat děti starší 8 let a osoby s omezenými fyzickými, smyslovými nebo duševními schopnostmi nebo nedostatkem zkušeností a/nebo vědomostí, pokud jsou pod dozorem nebo pokud jim bylo vysvětleno, jak se s přístrojem bezpečně manipuluje a když pochopily, jaká jim při používání přístroje hrozí nebezpečí. Děti si nesmí s přístrojem hrát. Čištění a užitelskou údržbu nesmějí provádět děti bez dozoru.
- Obalový materiál udržujte mimo dosah dětí. Mimo jiné hrozí i nebezpečí udušení!

## Nebezpečí úrazu elektrickým proudem

- Výrobek se smí nabíjet pouze v suchých vnitřních místnostech. K nabíjení používejte vhodný síťový adaptér USB (viz „Technické parametry“, není součástí dodávky) a pouze přiložený nabíjecí kabel micro USB.
- Přístroj nepoužívejte ani nenabíjejte v blízkosti vody. Přístroj nesmí přijít do styku s vodou ani jinými tekutinami, pokud je připojen do zásuvky. Během nabíjení nikdy neponořujte výrobek do vody ani jiných kapalin, protože jinak hrozí nebezpečí úrazu elektrickým proudem.
-  **Výstraha:** Přístroj nepoužívejte v blízkosti vany, sprchy, nad umyvadlem ani nad jinou nádobou naplněnou vodou. Rovněž jej zde nepřipojujte do zásuvky za účelem nabíjení.
- Pokud by přístroj během nabíjení spadl do vody, nesahejte na něj! Ihned vytáhněte síťový adaptér ze zásuvky. Nechte přístroj, USB nabíjecí kabel a síťový adaptér zcela uschnout, než jej opět připojíte do zásuvky.

- Nenabíjejte přístroj venku ani v místnostech s vysokou vlhkostí vzduchu.
- Při zapojování do zásuvky nebo odpojování ze zásuvky se nikdy nedotýkejte síťového adaptéru vlhkýma rukama.
- Přístroj nepoužívejte, když máte vlhké ruce nebo když stojíte na vlhké podlaze.
- K nabíjení připojíte přístroj pouze do zásuvek instalovaných podle předpisů, jejichž síťové napětí odpovídá technickým parametrům síťového adaptéru.
- Síťový adaptér vytáhněte ze zásuvky, pokud během nabíjení dojde k nějaké poruše, jakmile je přístroj plně nabitý, za bouřky a než začnete přístroj čistit. Přitom tahejte vždy za síťový adaptér, nikoli za síťový kabel.
- Používejte pouze přiložený USB nabíjecí kabel a síťový adaptér, který odpovídá technickým parametrům přístroje.
- Zásuvka musí být dobře přístupná, abyste z ní v případě potřeby mohli síťový adaptér rychle vytáhnout. USB nabíjecí kabel položte tak, aby nebylo možné přístroj nechtěně strhnout dolů.
- USB kabel nesmí být zalomený ani přiskřípnutý. Připojovací kabel udržujte v dostatečné vzdálenosti od horkých povrchů a ostrých hran.
- Přístroj nepoužívejte, pokud vykazuje viditelná poškození nebo spadl na zem.
- V případě poškození USB nabíjecího kabelu nebo síťového adaptéru je dále nepoužívejte k nabíjení přístroje.
- Neprovádějte na výrobku žádné změny. Neotevírejte kryt přístroje. Případné opravy přístroje, nabíjecího kabelu nebo síťového adaptéru nechte provádět pouze v odborném servisu, vyhněte se tak rizikům.

### **Výstraha před popálením**

- Přístroj se velmi rychle zahřívá a žehlicí plochy jsou během nabíjení velmi horké. Udržujte je v dostatečné vzdálenosti od pokožky hlavy, uší a obličeje. Nedotýkejte se žehlicích ploch.
- Žehličku držte pouze na zadním konci, ne přes žehlicí plochy.
- Přístroj používejte pouze na suché vlasy. Vlasy nesmí být mokré.
- Než přístroj začnete čistit nebo než jej uklidíte, nechte jej úplně vychladnout.

- Při žehlení vlasů dbejte na to, aby byly žehlicí plochy s vlasy mezi nimi sevřené maximálně 10 sekund. Jinak by se vlasy mohou poškodit.

### **Výstraha před požárem**

- Žehlicí plochy jsou velmi horké. Během nahřívání a po použití přístroje jej položte tak, aby se žehlicí plochy nedotýkaly žádných předmětů, dokud dostatečně nevychladnou. Dbejte na to, aby byl podklad, na který budete přístroj pokládat, žáruvzdorný.
- Zapnutý přístroj nikdy nenechávejte bez dozoru. Nenechávejte přístroj bez dozoru ani během nahřívání a ochlazování.
- Přístroj nikdy nepřikrývejte (např. ručníkem), pokud je ještě zapnutý nebo jsou žehlicí plochy stále horké.

### **Nebezpečí poranění**

- Přístroj obsahuje pevně zabudovaný lithium-iontový akumulátor. Přístroj nevhazujte do ohně. Hrozí nebezpečí výbuchu!

### **Věcné škody**

- Neupravujte žehličkou na vlasy umělé vlasy. Ty se mohou při kontaktu s horkem roztavit a poškodit přístroj.
- K čištění nepoužívejte abrazivní ani leptavé prostředky, např. tvrdé kartáče apod. Dbejte na to, aby se při čištění do přístroje nedostala voda.

## Přehled (rozsah dodávky)

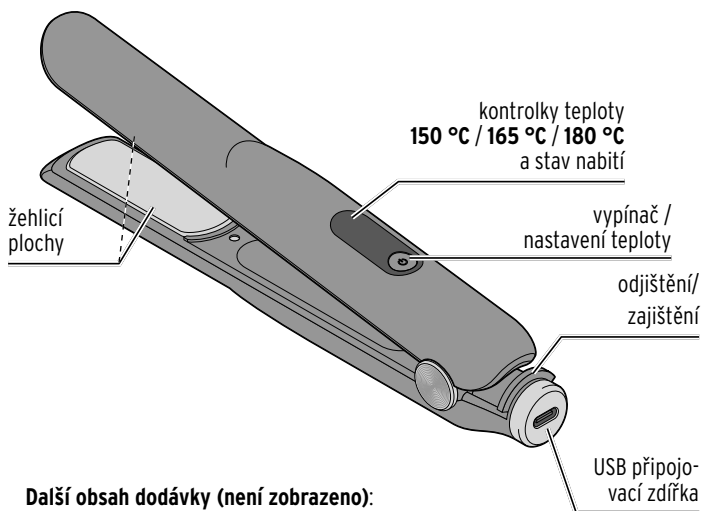

### Další obsah dodávky (není zobrazeno):

- USB nabíjecí kabel
- pytlík na uschování

## Nabíjení akumulátoru

Před prvním použitím musíte akumulátor úplně nabít.  
Během nabíjení přístroj nelze zapnout.



**NEBEZPEČÍ** úrazu elektrickým proudem

Nenabíjejte přístroj přímo vedle umyvadla naplněného vodou nebo nad ním.

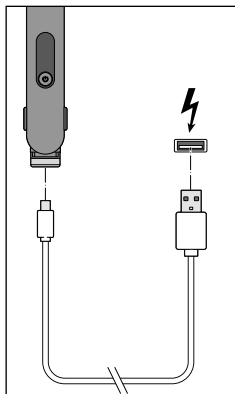

1. USB nabíjecí kabel spojte s přístrojem a USB síťovým adaptérem (není součástí dodávky).

2. Zastrčte síťový adaptér do zásuvky.

Proces nabíjení se spustí automaticky.

Během nabíjení se na displeji zobrazuje stav nabití:  
(20 % - 40 % - 60 % - 80 % - 100 %):



Sloupec v symbolu baterie ...



... svítí - je dosaženo plné kapacity.



... bliká - nabíjí se.



... nesvítí - nabití ještě není dosaženo.



Jakmile je akumulátor zcela nabitý, svítí kontrolky nabíjení a provozu trvale.



Je-li symbol baterie prázdný a bliká, je žehlička na vlasy zcela vybitá.

3. Po nabití vytáhněte síťový adaptér ze zásuvky a USB kabel ze síťového adaptéru.

Nyní je žehlička na vlasy připravena k použití.

Nabíjení trvá 3 hodiny. S plně nabitým akumulátorem můžete přístroj používat po dobu cca 30 minut.



• Aby byla zachována plná kapacita akumulátoru, měli byste jej nabíjet i v případě nepoužívání každé 2 až 3 měsíce.

• Akumulátor nabíjejte při teplotě od +10 °C do +40 °C.

## Použití



**POZOR** - nebezpečí požáru/popálení

- Příklad se velmi rychle zahřívá. Již po 30 sekundách je dosažena teplota 70 °C. Během provozu se nedotýkejte žehlicích ploch.
- Během nahřívání, používání a chladnutí odkládejte přístroj vždy na plochu odolnou vůči teplotě.

### Zapnutí přístroje a volba stupně teploty

1. K zapnutí přístroje stiskněte vypínač na cca 2 sekundy.  
Ozve se signální tón a symbol baterie a **150 °C** na displeji se rozsvítí.
2. Tlačítko vypínače znovu krátce stiskněte pro výběr stupně teploty 150 °C, 165 °C nebo 180 °C. Při každém stisknutí tlačítka se ozve signální tón. Během nahřívání bliká příslušný teplotní stupeň. Jakmile bude dosažena nastavená teplota, ozve se signální tón a příslušný teplotní stupeň se rozsvítí trvale.

Doba ohřívání	Teplotní stupeň
asi 2 minuty	150 °C
asi 3 minuty	165 °C
asi 4 minut	180 °C



• **Během nahřívání nechte žehlicí plochy uzamknuté, aby nemohlo unikat teplo.** V opačném případě trvá podstatně déle, než bude dosaženo příslušné teploty.

- Při každém zapnutí je automaticky přednastaven nejnižší teplotní stupeň **150 °C**.
- Začněte vždy s nejnižším teplotním stupněm, který je šetrný k vlasům, a teplotu zvyšujte jen v případě potřeby. Čím světlejší, jemnější a citlivější vlasy, tím nižší teplotu zvolte, abyste šetřili vlasy. To platí i pro zesvětlené

nebo barvené vlasy. Pro velmi silné, vlnité vlasy můžete zvolit také vyšší teplotu.

- ▷ K vypnutí přístroje držte tlačítko vypínače stisknuté po dobu cca 2 sekund. Ozve se signální tón.

### Zamknutí a odemknutí žehlicích ploch

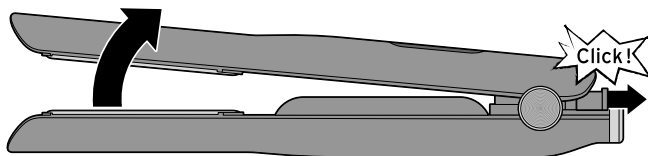

- ▷ Vytáhněte zajišťovací mechanismus ven. Žehlicí plochy se automaticky otevřou tak, abyste mezi ně mohli vložit pramen vlasů.
- ▷ Po použití žehlicí plochy stlačte k sobě a stiskněte zajišťovací mechanismus. Žehlicí plochy jsou nyní zase zamknuté.

### Žehlení vlasů



**POZOR** - nebezpečí požáru/popálení

- Žehlicí plochy jsou během používání velmi horké. Udržujte je v dostatečné vzdálenosti od pokožky hlavy, uší a obličeje. Nedotýkejte se žehlicích ploch. Přístroj držte pouze na spodním konci.
- Na témže místě pramenu vlasů setrvejte žehličkou pouze krátce. Nežehlete stejný pramen několikrát za sebou. Může dojít k poškození vlasů.



## **Protože jsou Vaše vlasy během žehlení v kontaktu s velmi vysokými teplotami, dbejte prosím následujících pokynů:**

- Při volbě šamponu na vlasy a jiných přípravků na jejich ošetřování dbejte na to, aby byly Vaše vlasy zásobeny dostatečnou vlhkostí.
- **Před žehlením použijte výrobek na ochranu vlasů před horkem.** Vhodné výrobky jsou k dostání v kadeřnictvích a v drogeriích s velkým výběrem.
- Před úpravou vlasů pomocí žehličky nepoužívejte žádné speciální stylingové produkty.
- Vlasy by před žehlením měly být čisté a suché. Vlasy nesmí být v žádném případě mokré!
  1. Nejprve vlasy pročešte, aby nebyly zacuchané.  
Pokud máte husté vlasy, může Vám pomoci, když od sebe pramínky vlasů oddělíte sponkami.
  2. Oddělte široký pramínek vlasů a vložte ho mezi nahřáté a odemknuté žehlicí plochy, co nejbližší ke kořínkům vlasů.

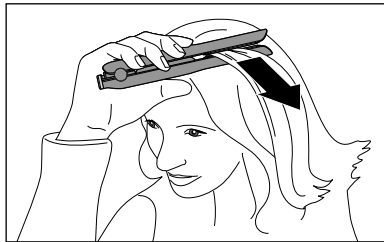

3. Sevřete žehlicí plochy s lehkým přitlakem. Táhněte přístroj pomalu a rovnoměrně od kořínků vlasů k jejich konečkům.

**Tipy:** • Nezvyklý pohyb žehličkou na vlasy si nacvičte, když je žehlička na vlasy ještě studená.

- Pro větší objem vlasů táhněte žehličku na vlasy směrem nahoru tak, aby při tomto pohybu byla natočená lehce směrem dovnitř.
- Tento proces by měl trvat max. 10 sekund na jeden pramen (v závislosti na délce vlasů), aby nedošlo k poškození vlasů.
- Vlasy jsou po žehlení horké. Postupujte opatrně.

4. Tento postup zopakujte s dalším pramenem vlasů.
5. V případě potřeby použijte k udržení účesu vhodné výrobky pro úpravu vlasů.

### Po použití

1. K vypnutí přístroje držte tlačítko vypínače stisknuté po dobu cca 2 sekund.
2. Žehličku na vlasy nechte zcela vychladnout na podkladu odolném vůči teple. Alternativně lze přístroj také vložit do přiložené teple odolné tašky. Dbejte na to, aby se během chladnutí nikdo nedopatřením nedotkl ještě horkých částí přístroje!



Žehlicí plochy vychladnou rychleji, pokud budou rozevřené. Můžete však žehlicí plochy během chladnutí také zamknout, minimalizujete tím riziko, že se někdo nedopatřením dotkne horkých částí.

### Funkce automatického vypnutí (bezpečnostní vypnutí)

Jestliže tlačítko vypínače nebude během 15 minut stisknuto, zazní signální tón a přístroj se automaticky vypne.

▷ Než začnete přístroj uklízet, nechte jej vychladnout.

---

## Čištění a uchovávání



### **NEBEZPEČÍ** úrazu elektrickým proudem

- Nikdy neponořujte výrobek do vody ani jiných kapalin, protože jinak hrozí nebezpečí úrazu elektrickým proudem.
- Před čištěním přístroj vypněte.

**POZOR** - nebezpečí požáru/popálení

Než přístroj začnete čistit, nabíjet nebo než jej uklidíte, nechte jej úplně vychladnout. Nedotýkejte se žehlicích ploch. Přístroj držte pouze na spodním konci.



**POZOR** - věcné škody

K čištění nepoužívejte žraviny ani agresivní nebo abrazivní čisticí prostředky.

V případě potřeby očistěte přístroj měkkým, mírně navlhčeným hadříkem. Dbejte na to, aby se do přístroje nedostala voda.

- ▷ Před uskladněním přístroje jej příp. znovu nabijte. Bude tak ihned nachystán k dalšímu použití.
- ▷ Přístroj skladujte v přiložené úschovné tašce na suchém místě mimo dosah dětí.

## Technické parametry

Model:	HS 834	Třída ochrany:	III 
Číslo výrobku:	647 032	Výkon:	26 W
Vstup:	5 V  2 A	Okolní teplota:	+10 až +40 °C
Akumulátor:	lithium-iontový DC 3,6 V  2500 mAh	Výrobce:	Jaxmotech GmbH, Ostring 60, 66740 Saarlouis, Germany (Německo)
(testováno podle UN 38.3)	Jmenovitá energie: 9,36 Wh		
Doba nabíjení:	cca 3 hodiny		
Max. doba provozu:	cca 30 minut (při plně nabitém akumulátoru)		



## Likvidace

Výrobek, jeho obal a vestavěný akumulátor byly vyrobeny z cenných recyklovatelných materiálů. Recyklace snižuje množství odpadu a chrání životní prostředí.

**Obal** roztřídíte a zlikvidujete. Využijte místních možností ke sběru papíru, lepenky a lehkých obalů.



**Přístroje** označené tímto symbolem se nesmí vyhazovat do domovního odpadu!

Staré přístroje jste ze zákona povinni likvidovat samostatně, odděleně od domovního odpadu. Elektrická zařízení obsahují nebezpečné látky.

Tyto mohou při neodborném skladování a likvidaci škodit zdraví a životnímu prostředí. Informace o sběrných místech, na kterých bezplatně přijímají staré přístroje, získáte u obecní nebo městské správy.



**Baterie a akumulátory** nepatří do domovního odpadu!

Vybité baterie a akumulátory jste ze zákona povinni odevzdávat ve sběrně určené obecní nebo městskou správou nebo ve specializované prodejně, ve které se prodávají baterie.

**Pozor!** Tento přístroj obsahuje akumulátor, který je z bezpečnostních důvodů pevně namontovaný ve výrobku a není jej možné vyjmout, aniž byste zničili plášť výrobku. Neodborná demontáž představuje bezpečnostní riziko. Proto přístroj odevzdejte neotevřený na sběrném místě, které odborně zlikviduje přístroj i akumulátor.

Model:

HS 834

Výrobce:

Jaxmotech GmbH, Ostring 60, 66740 Saarlouis, Germany (Německo)

---