

# Multikráječ

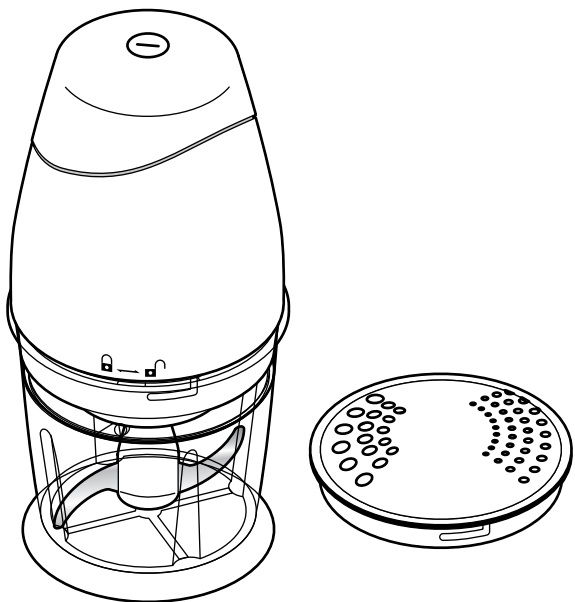

**CS** **Návod k použití a záruka**

## **Vážení zákazníci,**

Váš nový multikráječ je skutečně praktický pomocník v kuchyni, neboť je ideální k rychlému sekání a drcení malých množství potravin.

Multikráječ pracuje velmi rychle; mnohé potraviny jsou zpracovány během jedné vteřiny.

Přejeme Vám hodně spokojenosti s Vaším novým kuchyňským pomocníkem.

**Váš tým Tchibo**



[www.tchibo.cz/navody](http://www.tchibo.cz/navody)

# Obsah

- 4 K tomuto návodu**
- 5 Bezpečnostní pokyny**
- 8 Tipy a pokyny k optimálnímu používání**
- 9 Přehled (rozsah dodávky)**
- 10 Před prvním použitím**
- 11 Použití**
- 13 Čištění**
  - 13 Čištění motoru
  - 14 Čištění nádoby, víka a nástavce na sypání
  - 14 Čištění nožového nástavce
- 15 Závada / náprava**
- 16 Technické parametry**
- 16 Likvidace**
- 17 Záruka**

## K tomuto návodu

Výrobek je vybaven bezpečnostními prvky. Přesto si prosím pozorně přečtete bezpečnostní pokyny a používejte výrobek pouze tak, jak je popsáno v návodu, aby nedopatřením nedošlo k poranění a škodám.

Uschovejte si tento návod pro pozdější potřebu.  
Při předávání výrobku s ním předejte i tento návod.

Symbole v tomto návodu:



Tento symbol varuje před nebezpečím poranění.



Tento symbol varuje před nebezpečím poranění elektrickým proudem.

Upozornění **NEBEZPEČÍ** varuje před možným těžkým poraněním a ohrožením života.

Upozornění **VÝSTRAHA** varuje před poraněním a značnými věcnými škodami.

Upozornění **POZOR** varuje před lehkým poraněním nebo poškozením.



Takto jsou označeny doplňující informace.

## Bezpečnostní pokyny



### Účel použití

Multikráječ rozseká zeleninu jako okurky, brambory, nebo také ořechy, ovoce, bylinky atd., nebo z nich připraví pyré. Příklad není vhodný ke šlehání tekutin. Tekutiny by při šlehání vytekly z nádoby.

Příklad je konstruován pro zpracovávání potravin v množstvích obvyklých v domácnosti a není vhodný ke komerčním účelům.

### **NEBEZPEČÍ pro děti a osoby**

#### **s omezenou schopností ovládnání přístrojů**

- Tento přístroj nesmí používat děti. Děti musí být pod dohledem, aby bylo zajištěno, že si nebudou s přístrojem hrát. Příklad a síťový kabel uchovávejte mimo dosah dětí.
- Tento přístroj nesmí používat osoby, které jej na základě svých fyzických, smyslových či duševních schopností nebo nedostatku zkušeností či z neznalosti nejsou schopny používat bezpečně.
- Nože jsou velmi ostré. Uchovávejte nožový nástavec mimo dosah dětí.
- Obalový materiál se nesmí dostat do rukou dětem. Mimo jiné hrozí i nebezpečí udušení!

### **NEBEZPEČÍ úrazu elektrickým proudem**

- Motor v žádném případě neponořujte do vody nebo jiných tekutin. Motor nesmí přijít do kontaktu s vodou nebo jinými tekutinami, protože pak hrozí nebezpečí úrazu elektrickým proudem. Pokud jej sejmete z nádoby a odstavíte, vždy jej položte na suchou plochu.

- Nepoužívejte proto přístroj v blízkosti dřezu, s mokřýma rukama nebo když stojíte na mokré podlaze. Pokud přístroj navlhne nebo se namočí do vody, okamžitě vytáhněte síťovou zástrčku ze zásuvky předtím, než se přístroje dotknete.
- Nepoužívejte přístroj venku.
- Přístroj připojujte pouze do zásuvky instalované podle předpisů, jejíž síťové napětí odpovídá „Technickým parametrum“ přístroje.
- Dbejte na dobrou přístupnost použité zásuvky, abyste mohli v případě potřeby rychle vytáhnout síťovou zástrčku ze zásuvky.
- Přístroj nezapínejte, jsou-li přístroj nebo jeho části viditelně poškozeny nebo přístroj spadl na zem.
- Nenechávejte přístroj připojený k rozvodné síti bez dozoru! Pokud přístroj nebudete používat - i kdyby to byla jen chvilka - vždy vytáhněte síťovou zástrčku ze zásuvky.
- Neprovádějte na přístroji žádné změny. Neprovádějte sami ani výměnu síťového kabelu. Opravy nechte provádět jen výrobcem, v servisním centru nebo ve specializovaném servisu, aby se předešlo ohrožení.
- Přístroj a síťový kabel nevystavujte horku, přímému slunečnímu záření, vlhkosti apod., a kabel neved'te přes ostré hrany, aby nedošlo k poškození.

## **VÝSTRAHA před poraněním**

- Nože jsou velmi ostré. Při manipulaci s nožovým nástavcem, při jeho čištění a při vyprazdňování nádoby postupujte opatrně. Nikdy nesahejte svými rukama přímo na nože.
- Nože po vypnutí dobíhají. Před další manipulací s přístrojem vyčkejte jejich zastavení.
- Zástrčku vytáhněte ze zásuvky, ...
  - ... když přístroj nepoužíváte,
  - ... při nasazování popř. vyjímání částí příslušenství,
  - ... před čištěním přístroje,
  - ... při snímání motoru,
  - ... když dojde k poruše nebo při bouřce.Přitom tahejte přímo za síťovou zástrčku, nikoli za síťový kabel.
- Používejte pouze originální příslušenství.

## **POZOR na věcné škody**

- Multikráječ je konstruován pro krátkodobý provoz v trvání maximálně 90 vteřin. Budete-li přístroj používat déle, průběžně jej vypínejte a nechávejte ochladit na pokojovou teplotu.
- Nelze zcela vyloučit, že některé laky, plasty nebo prostředky k ošetřování nábytku nenapadnou a nezměkčí materiál protiskluzových nožiček. Abyste zabránili nepříjemným stopám na nábytku, položte pod výrobek v případě potřeby neklouzavou podložku.
- Síťový kabel položte tak, aby přístroj nemohl být stržen.

## **Tipy a pokyny k optimálnímu používání**

- Příklad je vybaven bezpečnostním kontaktem, který brání zapnutí přístroje, nejsou-li víko nebo motor správně nasazeny.
- Příklad není vhodný k drcení tvrdých přísad, jako například zrnka kávy, ledu nebo zmrzlých potravin.
- Před plněním potravin vždy nasadte nejprve nožový nástavec.
- Při příliš dlouhém zpracování vlhké potraviny snadno přejdou do tekutého stavu.
- Pokud je to nutné, posuňte vlhké potraviny během zpracování lžící apod. ke středu nádoby. V žádném případě k tomu nepoužívejte prsty!
- Rovnoměrného zpracování potravin dosáhnete, vložíte-li do nádoby stejně velké kousky.
- Chcete-li připravovat pyré, musíte přísady nejprve uvařit.
- Nenalévejte do přístroje žádné vařící tekutiny.
- Nádoby nepřepřehávejte.
- Příklad nenechávejte běžet na prázdko.



## Přehled (rozsah dodávky)

vypínač

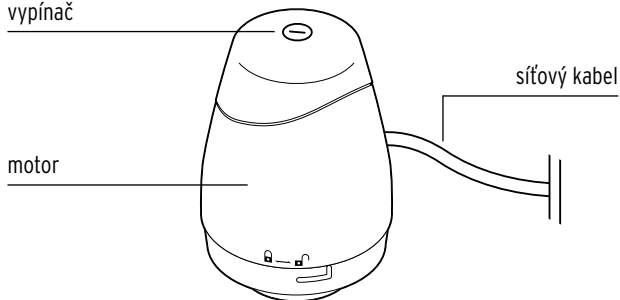

síťový kabel

motor

víko

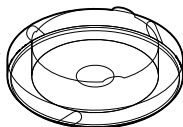

nožový nástavec

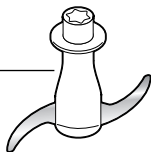

nádoba

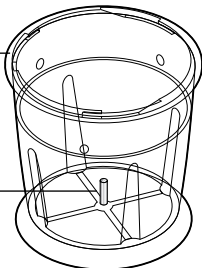

unášec pro  
nožový nástavec

nástavec na sypání

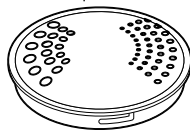

## Před prvním použitím

Před prvním použitím musíte multikráječ umýt.

▷ Odstraňte všechen obalový materiál.

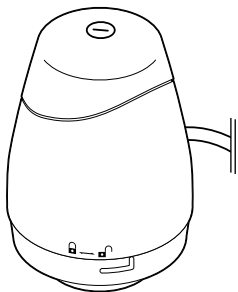

1. Motor sejměte z nádoby.
2. K tomu účelu otáčejte motorem proti směru hodinových ručiček k symbolu otevřeného zámku .

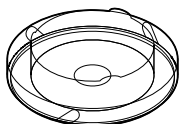

3. Lehkým otočením proti směru chodu hodinových ručiček sejměte víko.
4. Opatrně vyjměte nožový nástavec.
5. Omyjte nádobu, víko, nožový nástavec a nástavec na sypání podle popisu v kapitole „Čištění“.

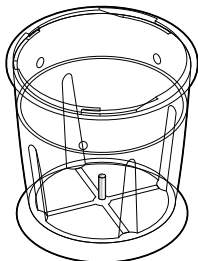
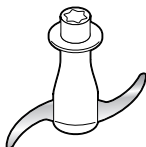

## Použití



**NEBEZPEČÍ** - ohrožení života elektrickým proudem

- Motor nesmí přijít do kontaktu s vodou nebo jinými tekutinami, protože pak hrozí nebezpečí úrazu elektrickým proudem. Pokud jej sejmete z nádoby a odstavíte, vždy jej položte na suchou plochu.

1. Sejměte motor a víko z nádoby a postavte nádobu na stabilní, suchou a čistou pracovní plochu.
2. Nožový nástavec centricky nasadte na unášeč na dně nádoby.
3. Vložte potraviny. Nádobu plňte maximálně po značku **-MAX.-** na nádobě.



Potraviny před vložením do přístroje event. nhrubo rozkrájejte. Větší kusy přísad, jako např. mrkev, pak ještě na kolečka.

4. Nasadte víko: Otáčejte jím ve směru chodu hodinových ručiček, až boční drážka zaskočí a víko správně zapadne na nožový nástavec.



Přístroj není možné zapnout, není-li víko řádně nasazeno.

5. Motor nasadte na přístroj, otáčejte jím ve směru hodinových ručiček až na doraz k symbolu zavřeného zámku .
6. Zastrčte síťovou zástrčku do dobře přístupné zásuvky.

**POZOR** - na věcné škody

- Kráječ bez přestávky používejte max. 90 vteřin. Při delším používání ho vypínejte a nechávejte ochladit na pokojovou teplotu.

7. Vypínač  stiskněte směrem dolů.

Dodržujte následující pokyny:

- Vlhké a měkké potraviny nejlépe zpracujete opakovanými krátkými stisky vypínače.
- Multikráječ pracuje velmi rychle; mnohé potraviny jsou zpracovány během jedné vteřiny.

8. Uvolněním vypínače  přístroj vypnete.



**VÝSTRAHA** před poraněním

- Před sejmutím motoru vytáhněte síťovou zástrčku ze zásuvky.
- Před další manipulací s přístrojem vyčkejte zastavení nožového nástavce.

9. Vytáhněte síťovou zástrčku ze zásuvky.

10. Sejměte motor a víko a vytáhněte nožový nástavec.

## 11. Vyprázdněte nádobu nebo ...

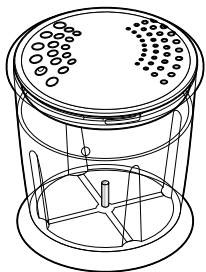

... k sypání nasadte nástavec na sypání a otočte jím ve směru chodu hodinových ručiček až na doraz.

Tak můžete nádobu používat k sypání.

---

## Čištění

### Čištění motoru



**NEBEZPEČÍ** - ohrožení života elektrickým proudem

- Před čištěním přístroje vytáhněte síťovou zástrčku ze zásuvky.
- Motor v žádném případě neponořujte do vody nebo jiných tekutin. Chraňte jej i před kapající a stříkající vodou.

**POZOR** na věcné škody

- K čištění nikdy nepoužívejte abrazivní čisticí prostředky ani hadříky se zdrsňeným povrchem.

- ▷ V případě potřeby otřete kryt hadříkem lehce navlhčeným vodou. Pokud je třeba, použijte trochu prostředku na mytí nádobí.

## Čištění nádoby, víka a nástavce na sypání

- ▷ Nádobu, víko a nástavec na sypání umyjte v teplé vodě s trochou prostředku na mytí nádobí nebo tyto díly umyjte v myčce na nádobí.
- ▷ Před opětovým složením přístroje nechte díly dobře uschnout, protože zbytková vlhkost by mohla vést ke tvorbě plísně.

Dodržujte následující pokyny:

- Zpracování potravin s intenzivní vlastní barvou, jako např. mrkve, může vést k obarvení plastových částí. V takových případech pokud možno multikráječ okamžitě umyjte, aby bylo zabráněno zbarvení.
- Zpracováváním tvrdých potravin, které dřou o povrch nádoby, může nádoba časem získat matný vzhled. To je normální a nemá to žádný vliv na funkci.

## Čištění nožového nástavce



**VÝSTRAHA** před poraněním

- S nožovým nástavcem zacházejte opatrně. K zabránění poranění by měla být voda na mytí tak průzračná, abyste nožový nástavec během mytí viděli.

- ▷ Nožový nástavec čistěte jako nádobu, víko a nástavec na sypání.

## Závada / náprava

---

Přístroj nefunguje.

- Je zástrčka zapojena do zásuvky?
  - Jsou víko a motor správně nasazeny?
- 



**VÝSTRAHA** před poraněním

- Před pokusem o odstranění následující poruchy vytáhněte síťovou zástrčku ze zásuvky.
- 

• Nožový nástavec se otáčí jen ztěžka nebo se neotáčí vůbec.

- Nenachází se v nádobě překážka?
  - Je nástavec správně nasazený a může se volně otáčet?
  - Není v nádobě příliš mnoho potravin?
  - Je vložená potravina vhodná ke zpracování tímto přístrojem? Nevhodné jsou tvrdé potraviny, jako např. zrnka kávy nebo kostky ledu.
-

## Technické parametry

Model:	323 045
Síťové napětí:	230-240 V ~ 50 Hz
Příkon:	160 W
Třída ochrany:	II 
Krátkodobý provoz:	90 vteřin
Okolní teplota:	+10 až +40 °C
Made exclusively for:	Tchibo GmbH, Überseering 18, 22297 Hamburg, Germany, <a href="http://www.tchibo.cz">www.tchibo.cz</a>



Za účelem vylepšování výrobku si vyhrazujeme právo technických a vzhledových změn.

---

## Likvidace

Výrobek a jeho obal byly zhotoveny z cenných recyklovatelných materiálů. Recyklace snižuje množství odpadu a chrání životní prostředí.

**Obal** roztřídte a zlikvidujte. Využijte místních možností ke sběru papíru, lepenky a lehkých obalů.



**Přístroje** označené tímto symbolem se nesmí vyhazovat do domovního odpadu!

Ze zákona jste povinni likvidovat staré přístroje odděleně od domovního odpadu. Informace o sběrných místech, kde bezplatně přijímají staré přístroje, získáte u Vaší obecní nebo městské správy.



## Záruka

Záruku poskytujeme v trvání **3 let** od data prodeje.

Tento výrobek byl vyroben nejnovějšími výrobními postupy a podroben přísné kontrole kvality. Zaručujeme bezvadnou kvalitu tohoto výrobku.

Během záruční doby bezplatně odstraníme veškeré materiálové a výrobní vady. Předpokladem pro poskytnutí záruky je předložení účtenky z obchodu Tchibo nebo jedné z partnerských prodejen autorizovaných společností Tchibo. Pokud by se proti očekávání vyskytla závada, vyplňte příložený servisní šek a zašlete jej spolu s kopií účtenky a pečlivě zabaleným výrobkem do našeho servisního centra Tchibo.

Pro bezplatné zaslání výrobku do opravy zavolejte prosím do našeho zákaznického servisu Tchibo nebo výrobek osobně odevzdejte v nejbližší pobočce Tchibo.

Záruka se nevztahuje na škody způsobené neodbornou manipulací, na díly podléhající rychlému opotřebení ani na spotřební materiál. Tyto můžete objednat na uvedeném telefonním čísle.

Opravy, na které se záruka nevztahuje, můžete nechat provést na vlastní náklady v servisním centru Tchibo.

Tato záruka nijak neomezuje zákonná záruční práva.



Výrobek bude opraven ve zmíněném servisním centru Tchibo. Rychlé zpracování a zaslání výrobku zpět je zajištěno pouze v případě, že výrobek zašlete přímo na adresu servisního centra.

Pokud potřebujete další informace o výrobku, chcete objednat příslušenství nebo máte nějaké dotazy k provádění servisu, zavolejte prosím do našeho **základního servisu Tchibo**. Při dotazech uvádějte vždy číslo výrobku.

---

**Česká republika**

**TCHIBO servisní centrum  
BREISACH  
P.O. Box 21  
Riegrova 56  
350 02 Cheb  
ČESKÁ REPUBLIKA**



**844 844 819**

(z pevné sítě: 1,29 Kč/min, z mobilní sítě: 3,78 Kč/min)

pondělí - pátek 8:00 - 20:00 hod.

sobota 8:00 - 16:00 hod.

e-mail: [service@tchibo.cz](mailto:service@tchibo.cz)

---

**Číslo výrobku: 323 045**

---

## Servisní šek

Šek prosím vyplňte hůlkovým písmem a odešlete jej společně s výrobkem.

Příjmení \_\_\_\_\_

Ulice a číslo \_\_\_\_\_

PSČ, místo \_\_\_\_\_

Země \_\_\_\_\_

Tel. č. (přes den) \_\_\_\_\_

**Pokud se nejedná o opravu ze záruky:** (prosím zaškrtněte)

Zašlete mi prosím neopravený výrobek zpět.

Zašlete mi prosím předběžný rozpočet nákladů, pokud převyšují částku 250 Kč.



## Servisní šek

Šek prosím vyplňte hůlkovým písmem a odešlete jej společně s výrobkem.

---

**Číslo výrobku: 323 045**

---

Chyba/vada

---

---

---

Datum prodeje

Datum/podpis

---

