

Parní čistič

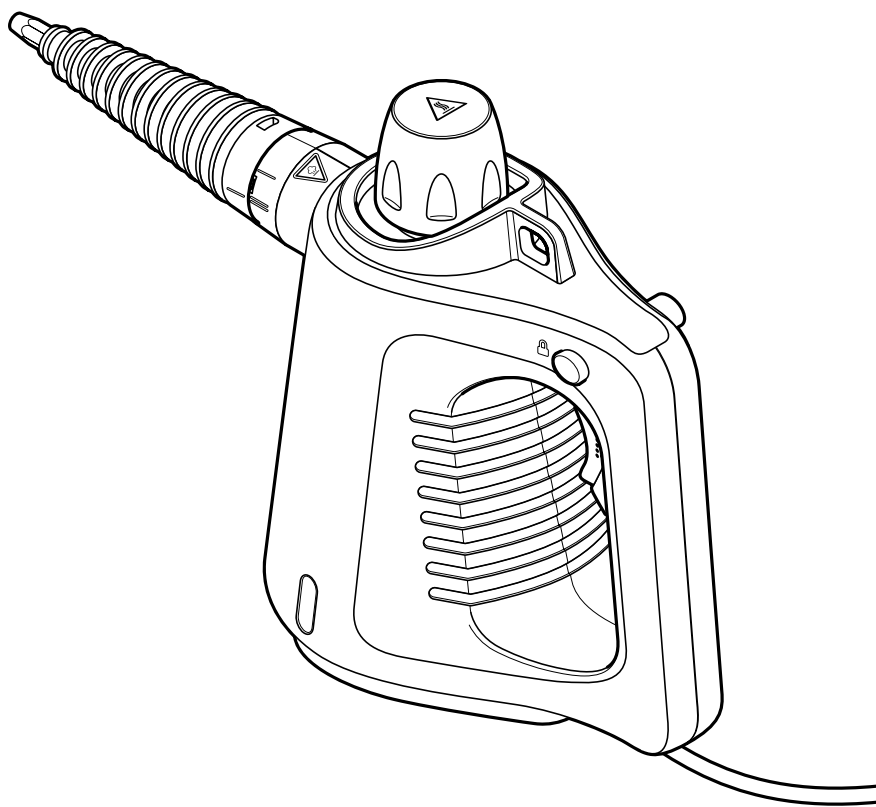

Vážení zákazníci,

parní čistič, který jste si zakoupili, nabízí mnoho možností využití.

Můžete s ním například:

- čistit koberce, čalounění, obklady, zrcadla a okenní tabule,
- odstraňovat odolné skvrny např. ze spár obkladů nebo koupelnových armatur,
- čistit robustní povrchy, např. grilů a terasové dlažby a mnoho dalšího...

Přístroj se snadno ovládá a je lehký.

Díky různým nastavcům lze přístroj snadno a rychle přizpůsobit jednotlivým účelům použití.

Pára dosahuje teploty až 95 °C, a proto s ní lze zabít bakterie a mikroby.

Před uvedením přístroje do provozu si kompletně přečtěte tento návod k použití. Obsahuje informace o bezpečném zacházení s přístrojem a seznámí Vás s některými z mnoha různých možností využití tohoto užitečného přístroje.

Věříme, že Vám bude tento nový parní čistič dlouho sloužit k Vaší spokojenosti.

Obsah

3 K tomuto návodu

3 Bezpečnostní pokyny

6 Přehled (rozsah dodávky)

7 Příprava parního čističe k použití

7 Vybalení

7 Naplnění nádržky na vodu před použitím přístroje

8 Připojení trysek a nastavců

9 Navléknutí návleku na víceúčelovou trysku

9 Nasazení nastavce na okna na víceúčelovou trysku

10 Použití

10 Připojení přístroje a jeho používání

11 Dolévání vody během používání přístroje

11 Výměna nastavce během používání přístroje

12 Po použití

12 Příklady použití

13 Čištění a údržba přístroje

14 Závada/řešení

15 Technické parametry

15 Likvidace

K tomuto návodu

Výrobek je vybaven bezpečnostními prvky. Přesto si pozorně přečtěte bezpečnostní pokyny a používejte tento výrobek pouze tak, jak je popsáno v tomto návodu, aby nedopatřením nedošlo k poranění nebo škodám.

Tento návod si uschovejte pro pozdější potřebu. Při předávání výrobku s ním současně předejte i tento návod.

Symbylo uvedené v tomto návodu:



Tento symbol varuje před nebezpečím poranění.



Tento symbol varuje před nebezpečím úrazu elektrickým proudem.

Výstražná hesla uvedená v tomto návodu:

NEBEZPEČÍ varuje před bezprostředním těžkým zraněním a ohrožením života.

VÝSTRAHA varuje před možnými těžkými zraněními a ohrožením života.

POZOR varuje před možnými lehkými poraněními.

POKYN varuje před možnými věcnými škodami.



Takto jsou označeny doplňující informace.

Bezpečnostní pokyny



Účel použití

Pomocí parního čističe můžete čistit koberce, čalounění, dlaždice, zrcadla, okenní tabule atp. Páru přitom nikdy nesměřujte na osoby, zvířata, rostliny ani choulostivé předměty!

Výrobek je koncipován pro soukromé použití a není vhodný ke komerčním účelům.

Nebezpečí pro děti a osoby s omezenou schopností ovládání přístrojů

- Tento přístroj nesmí používat děti. Děti si nesmí s přístrojem hrát.
- Osoby s omezenými fyzickými, smyslovými nebo duševními schopnostmi nebo nedostatkem zkušeností a vědomostí smí tento přístroj používat jen tehdy, pokud jsou pod dozorem, pokud jim byly sděleny pokyny k bezpečnému zacházení s přístrojem a pokud tyto osoby pochopily, jaká nebezpečí jim při používání přístroje hrozí.

- Během používání přístroje a jeho chladnutí po použití udržujte přístroj mimo dosah dětí.
- Obalový materiál udržujte mimo dosah dětí. Mimo jiné hrozí i nebezpečí udušení!
- Když budete přístroj likvidovat, odstříhnete jeho síťový kabel, aby již nemohl být používán. Odstraňte případně všechny části, které by mohly představovat nebezpečí především pro děti, které by si s přístrojem hrály.

Nebezpečí způsobená elektrickým proudem

- Páru nesměřujte na elektrické přístroje (např. ledničky, vnitřní prostory sporáků, spínače, svítidla, mikrovlnné trouby atd.).
- Nádržka parního čističe se plní vodou. Parní čistič ani zástrčku však nikdy neponořujte do vody, protože jinak hrozí nebezpečí úrazu elektrickým proudem.
- Pokud při plnění nádržky na vodu nedopatřením přetekla trocha vody přes přístroj, smí se přístroj zavřít až tehdy, když zcela uschne.

- Nedotýkejte se výrobku vlhkýma rukama a nepoužívejte jej venku za deště.
- Vytáhněte zástrčku ze zásuvky, ...
... když přerušíte nebo ukončíte práci,
... než začnete dolévat vodu do nádržky na vodu,
... než začnete přístroj čistit,
... než začnete vyměňovat nástavce,
... v případě poruchy nebo poškození přístroje,
... za bouřky.
Přítom tahejte přímo za zástrčku, nikoli za síťový kabel.
- Zásuvka musí být dobře přístupná, aby z ní bylo v případě potřeby možné síťovou zástrčku rychle vytáhnout.
- Síťový kabel nesmí být zalomený ani přiskřípnutý. Udržujte jej v dostatečné vzdálenosti od horkých povrchů a ostrých hran.
- Přístroj nikdy nenoste ani netahejte za síťový kabel.
- Přístroj připojujte pouze do zásuvky s ochrannými kontakty instalované podle předpisů, která odpovídá technickým parametrům přístroje.
- Pokud by bylo nutné použít prodlužovací kabel, musí tento kabel odpovídat „Technickým parametrům“. Při koupi prodlužovacího kabelu si nechte poradit v odborné prodejně.
- Přístroj neuvádějte do provozu, pokud je on sám nebo síťový kabel viditelně poškozen, nebo pokud přístroj spadl na zem nebo z něj kape.
- Přístroj nenechávejte nikdy bez dozoru, pokud je zapojený do elektrické sítě.
- Neprovádějte na výrobku žádné změny. Neodbornými opravami se uživatel vystavuje značným rizikům. Případné opravy přístroje nebo síťového kabelu nechte provádět pouze v odborném servisu nebo přes náš zákaznický servis. Ani výměnu síťového kabelu nesmíte provádět svépomocí. Smí být provedena pouze odborným servisem nebo naším zákaznickým servisem.

Nebezpečí opaření/popálení a požáru

- Páru nikdy nesměřujte na osoby, zvířata, rostliny ani choulostivé předměty.
- Během používání držte přístroj vždy rovně, protože jinak může společně s párou začít vytékat vařící voda.
- Když přístroj nepoužíváte (i v případě krátkodobého přerušování práce), vždy zajistěte spínač páry pomocí pojistného tlačítka proti neúmyslnému stisknutí.
- Během používání přístroje se nikdy nedotýkejte jeho horkých ploch.
- Po použití je přístroj velmi horký. Bezpečnostní uzávěr se otevře jen tehdy, když tlak páry v nádržce na vodu klesne pod 0,3 baru. Než začnete vylévat vodu z nádržky, demontovat použitý nástavec, přístroj čistit a uklízet, nechte přístroj vychladnout.
- Horký parní čistič nepřikrývejte. Záclony, přikrývky nebo jiné hořlavé či tavitelné materiály udržujte mimo dosah horkého parního čističe.
- Přístroj uložte, až když je zcela vychladlý. Než přístroj uložíte, vždy nejdříve vyprázdněte nádržku na vodu.
- Nestavte ještě horký přístroj na choulostivé povrchy.

Věcné škody

- Nádržku plňte výhradně vodou z vodovodu nebo destilovanou vodou. Nesmí se přidávat žádné čisticí prostředky, odvápnovací prostředky, alkohol, aromatické látky ani jiné tekutiny. Ty by mohly přístroj poškodit nebo ho učinit nebezpečným. Například alkohol se může při působení horka vznítit.
- Používejte výhradně přiložené příslušenství.
- Nepoužívejte kulatý kartáč na choulostivé povrchy. Kartáč vždy nejprve vyzkoušejte na nenáchylném místě, zda nezpůsobí poškození povrchu.

- Nepoužívejte nástavec na okna, pokud je povrch skla, který chcete čistit, velmi studený. Změna teploty by mohla způsobit praskliny ve skle. Pokud je povrch skla obzvláště studený, předehejte sklo rovnoměrným průchodem páry přes celý ošetřovaný povrch ve vzdálenosti cca 40 cm.
- U textilií, koberců, podlah z upravené terakoty, dřevěných podlah apod. vyzkoušejte vždy nejdřív na skrytém místě, jestli je materiál k parnímu čištění vhodný. Případně se na možnost čištění parou zeptejte výrobce předmětu, který chcete vyčistit.
- Nevkládejte do otvorů/nástavců přístroje žádné předměty a před každým použitím zkontrolujte, jestli nejsou otvory/trysky ucpané.
- Parní čistič se nesmí používat bez vody. Jakmile je voda v nádržce spotřebovaná, parní čistič vypněte a vytáhněte síťovou zástrčku ze zásuvky. Přístroj také neuvádějte do provozu, pokud je nádržka na vodu prázdná.
- Přístroj nikdy nevystavujte extrémnímu slunečnímu záření, mrazu ani jiným povětrnostním vlivům (jako je např. déšť).
- Parní čistič uchovávejte na suchém, chladném místě. Přístroj nestavte do blízkosti plynových nebo elektrických sporáků, topení nebo trouby.

Symbyly na bezpečnostním uzávěru/přístroji



Přístroj se v provozu velmi silně zahřívá.
Nedotýkejte se horkých povrchů!



POZOR: Nebezpečí popálení horkou párou!

Bezpečnostní uzávěr nelze během používání otevřít. Bezpečnostní uzávěr se otevře jen tehdy, když tlak páry v nádržce na vodu klesne pod 0,3 baru. Než začnete vylévat vodu z nádržky a demontovat použitý nástavec, nechte přístroj vychladnout.

Přehled (rozsah dodávky)

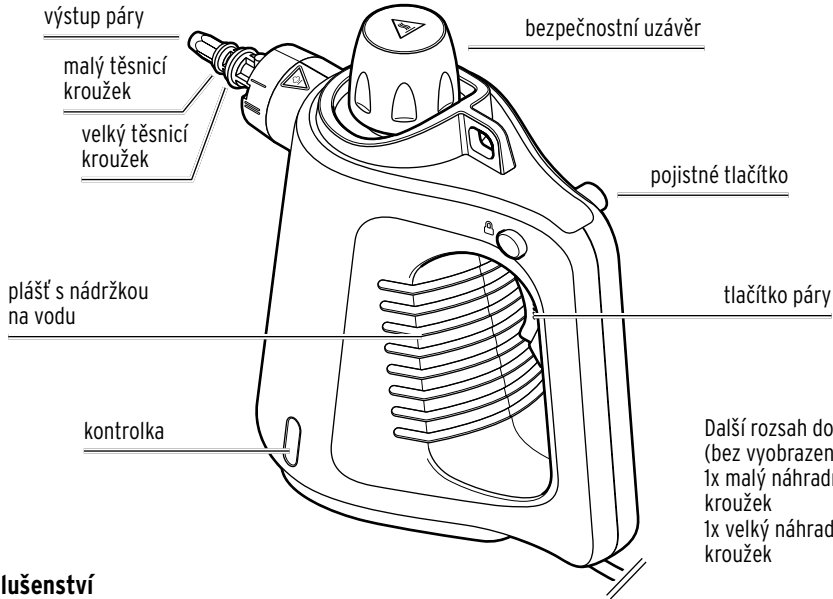

Příslušenství



Zahnutá tryska

do obtížně přístupných rohů a zákoutí, např. u umyvadla, radiátoru

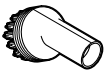

Kulatý kartáč

např. na koupelnové armatury, spáry mezi dlaždicemi, poklice kol

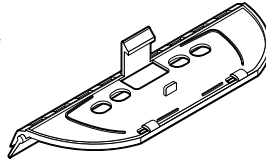

Nástavec na okna

(v kombinaci s víceúčelovou tryskou) na čištění hladkých ploch, např. okenních tabulí, zrcadel, dlaždic, sprchových koutů

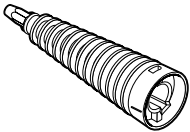

Bodová tryska

na obtížně přístupná místa nebo jako prodloužení zahnuté trysky nebo kulatého kartáče

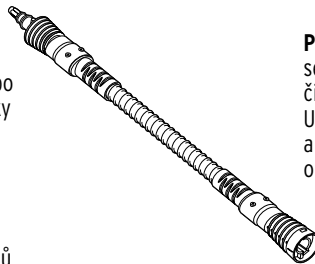

Prodlužovací hadice

se připojuje mezi parní čistič a trysku nebo kartáč. Uspodňuje manipulaci a pomáhá při čištění obtížně přístupných míst.

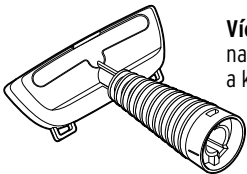

Víceúčelová tryska

na čištění textilií, např. běhounů a koberců

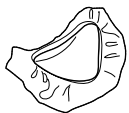

Návlek

(v kombinaci s víceúčelovou tryskou) na čištění citlivých povrchů, např. pohovek a sedadel v autě

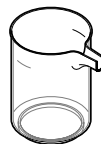

Odměrka a trychtýř

k plnění nádržky na vodu. Než začnete do přístroje nalévat nebo dolévat vodu, pozorně si přečtete kapitole „Bezpečnostní pokyny“ a oddíl „Dolévání vody během používání přístroje“ v kapitole „Použití“.

Příprava parního čističe k použití

Vybalení

1. Vyměte přístroj a jeho příslušenství z obalu.
2. Zkontrolujte, jestli balení obsahuje všechny díly a jestli nejsou poškozeny.

Naplnění nádržky na vodu před použitím přístroje

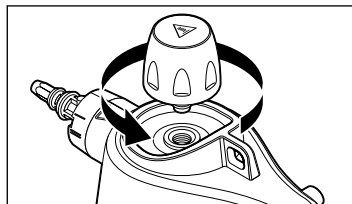

1. Odšroubujte bezpečnostní uzávěr.

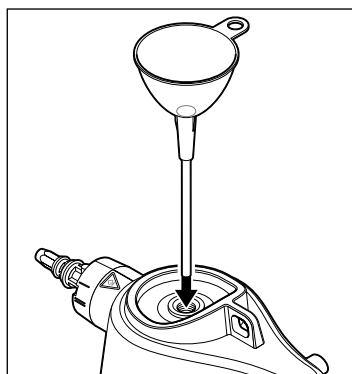

2. Vložte do otvoru trychtýř.

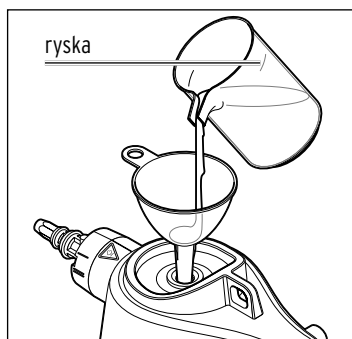

ryška

3. Naplňte odměrku maximálně po rysku vodou z vodovodu nebo destilovanou vodou.
4. Do nádržky na vodu nalijte vodu.
5. Trychtýř opět vytáhněte z otvoru.

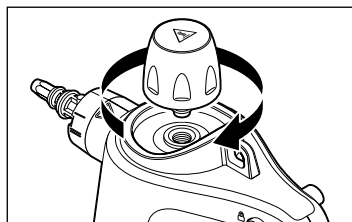

6. Bezpečnostní uzávěr zase pevně utáhněte.

Připojení trysek a nástavců

▷ Zvolte vhodné příslušenství.

Zahnutá tryska, kulatý kartáč

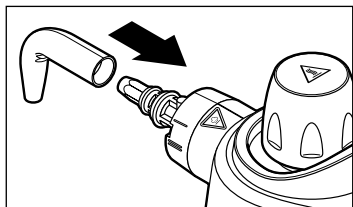

Zahnutou trysku...

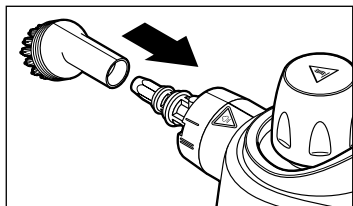

... a kulatý kartáč lze také nasadit přímo na výstup páry.
Případně nasadte nejdřív bodovou trysku nebo hadici jako prodloužení.

Bodová tryska, víceúčelová tryska a prodlužovací hadice

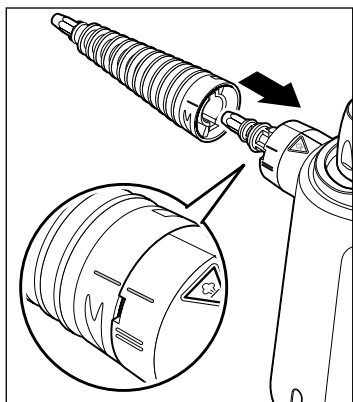

1. Nasadte bodovou trysku, víceúčelovou trysku nebo prodlužovací hadici na výstup páry.
Značka I na trysce, resp. na hadici přitom ukazuje na značku I na přístroji.

2. Zatlačte trysku, resp. hadici přes odpor trysku, resp. na výstup páry až na doraz.

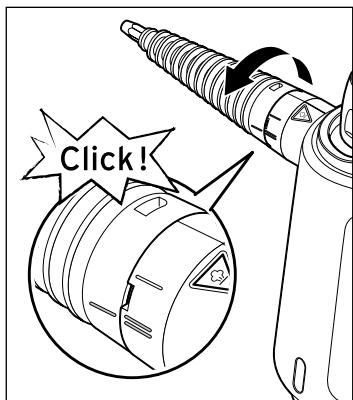

3. Otočte tryskou, resp. hadicí ve směru šipky.
Značka I na trysce, resp. hadici ukazuje v koncové poloze na značku II na přístroji.

▷ Pokud chcete trysku, resp. hadici opět sejmout, otočte jí zpět na značku I a stáhněte ji z výstupu páry.

Navléknutí návleku na víceúčelovou trysku

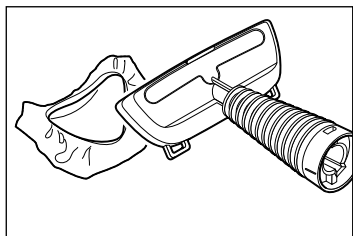

1. Navlékněte návlek na víceúčelovou trysku.
2. Připojte trysku na přístroj tak, jak je popsáno v oddílu „Připojení trysek a nástavců“.

Nasazení nástavce na okna na víceúčelovou trysku

1. Nejdřív případně sejměte z víceúčelové trysky návlek.

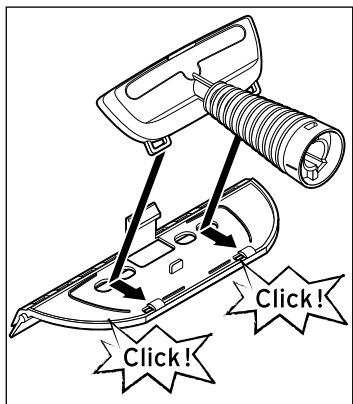

2. Nasadte víceúčelovou trysku zešíkma na nástavec na okna tak, aby se obě zadní očka zahákla za příslušné výstupky.

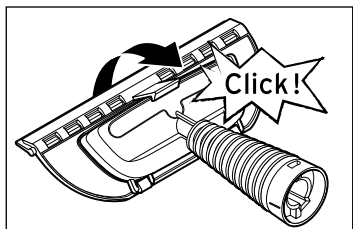

3. Tlačte víceúčelovou trysku ve směru šipky směrem dopředu, dokud uzávěr nástavce na okna nezapadne.
 4. Připojte trysku na přístroj tak, jak je popsáno v oddílu „Připojení trysek a nástavců“.
- ▷ Pokud chcete nástavec na okna opět sejmout, zatlačte uzávěr směrem dozadu a zvedněte víceúčelovou trysku nahoru.

Použití

Připojení přístroje a jeho používání



VÝSTRAHA - ohrožení života elektrickým proudem

- Páru nesměřujte na elektrické přístroje (např. ledničky, vnitřní prostory sporáků, spínače, svítidla, mikrovlnné trouby atd.).
- Pokud chcete práci s parním čističem přerušit nebo ukončit, vytáhněte síťovou zástrčku ze zásuvky.



VÝSTRAHA před opařením/popálením

Páru nikdy nesměřujte na osoby, zvířata ani rostliny.

1. Ujistěte se, že je nádržka naplněná vodou. Zapojte síťovou zástrčku do dobře přístupné zásuvky. Rozsvítí se kontrolka.
2. Vyčkejte přibližně 3 až 4 minuty, dokud kontrolka nezaschne. Potom bude voda již natolik horká, že se může tvořit pára. Nyní je přístroj připraven k použití.

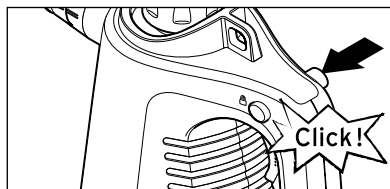

3. Zatlačte pojistné tlačítko podle obrázku doleva pro odblokování tlačítka páry.

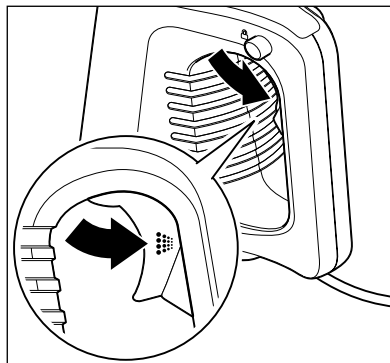

4. Namiřte trysku na objekt, který chcete párou čistit, a stiskněte tlačítko páry.
5. Pokud chcete výstup páry přerušit, uvolněte tlačítko páry.

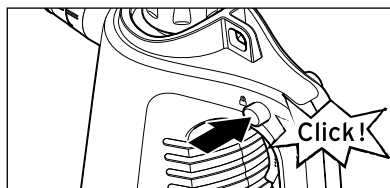

6. Zatlačte pojistné tlačítko podle obrázku doprava pro zablokování tlačítka páry

Dolévání vody během používání přístroje



VÝSTRAHA před opařením/popálením

- Přístroj se velmi silně zahřívá. I když je voda v nádržce již spotřebovaná, může ještě vystupovat pára. Také při odšroubovávání bezpečnostního uzávěru může ještě unikat pára. Proto postupujte opatrně.
- Když přístroj nepoužíváte (i v případě krátkodobého přerušování práce), vždy zajistěte tlačítko páry pomocí pojistného tlačítka proti neúmyslnému stisknutí.

POKYN - věcné škody

Nádržku plňte výhradně vodou z vodovodu nebo destilovanou vodou.

Nesmí se přidávat žádné čisticí prostředky, odvápnovací prostředky, alkohol, aromatické látky ani jiné tekutiny. Ty by mohly přístroj poškodit nebo ho učinit nebezpečným.

Pokud při stisknutí tlačítka páry přestane vystupovat pára, je nádržka na vodu prázdná. Při dolévání vody dodržujte pro svou vlastní bezpečnost vždy následující pracovní kroky v předepsaném pořadí:

1. Vytáhněte síťovou zástrčku ze zásuvky.
2. Pokud se bezpečnostní uzávěr otáčí naprázdno, resp. pokud jej nelze otevřít, je tlak páry v nádržce na vodu příliš vysoký. V takovém případě několik minut počkejte, dokud tlak páry v nádržce neklesne.
3. Než uvolníte bezpečnostní uzávěr, položte na něj utěrku, abyste se neopařili. Když začne pára unikat, bude se zachycovat nejdříve do utěrky.
4. Mírně povolte bezpečnostní uzávěr a vyčkejte, dokud zcela nepřestane unikat zbývající pára.
5. Pomalu odšroubujte bezpečnostní uzávěr. I při tom může ještě unikat pára!
6. Naplňte odměrku maximálně po při tom rysku vodou a nalijte vodu (cca 250 ml) do nádržky na vodu. Nalévejte vodu pomalu, aby nestříkala.
7. Bezpečnostní uzávěr zase pevně utáhněte.
8. Zasuňte síťovou zástrčku opět do zásuvky. Rozsvítí se kontrolka.
Přibližně po 3 až 4 minutách kontrolka zhasne. Nyní je voda již natolik horká, že se může tvořit pára. Přístroj je opět připraven k použití.

Výměna nástavce během používání přístroje



VÝSTRAHA před opařením/popálením

- Během používání se na výstupu páry shromažďuje vodní pára. Proto je tato oblast velmi horká. Při výměně nástavce proto postupujte s náležitou opatrností.
- Když přístroj nepoužíváte (i v případě krátkodobého přerušování práce), vždy zajistěte tlačítko páry pomocí pojistky proti neúmyslnému stisknutí.

1. Vytáhněte síťovou zástrčku ze zásuvky.
2. Vyměňte nástavce tak, jak je popsáno v kapitole „Příprava parního čističe k použití“.
Při odstraňování použitého nástavce použijte případně ochranné rukavice, abyste se nepopálili/ neopařili.
3. Následně přístroj uveďte opět do provozu.

Po použití



VÝSTRAHA před opařením/popálením

Po použití je přístroj velmi horký. Než přístroj uložíte, nechte jej vychladnout.

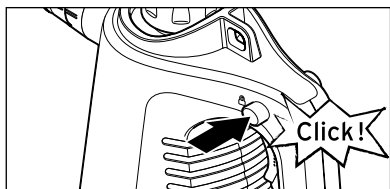

1. Zatlačte pojistné tlačítko podle obrázku doprava pro zablokování tlačítka páry.

2. Vytáhněte síťovou zástrčku ze zásuvky. Přístroj je vypnutý.
3. Vyčkejte, dokud přístroj zcela nevychladne (cca 2 hodiny). Potom opatrně otevřete bezpečnostní uzávěr a vylijte zbývající vodu.
4. Případně demontujte použitý nástavec.

Příklady použití



U všech příkladů použití můžete použít také prodlužovací hadici.

Mějte na paměti, že kvůli delšímu vedení se pára nepatrně ochladí.

Při používání nepřerušované páry se proto mohou tvořit drobné kapky.

POKYN - věcné škody

- **Tabule a zrcadla:** Pokud je teplota velmi nízká, může při čištění horkou párou dojít k tvorbě prnutí v důsledku extrémních teplotních rozdílů.
Sklenné a zrcadlové plochy proto čistěte pokud možno vždy při pokojové teplotě.
- **Čalounění a autosedačky:** V případě textilií, koberců apod. vyzkoušejte vždy nejdřív na skrytém místě, zda je materiál k parnímu čištění vhodný. Případně se informujte také u příslušného výrobce.

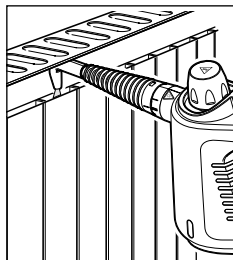
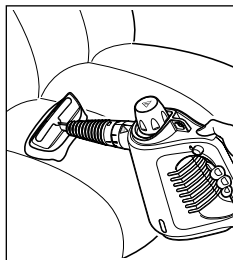
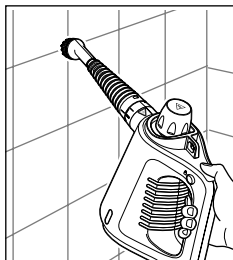
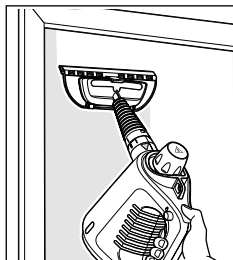

Čištění a údržba přístroje



VÝSTRAHA - ohrožení života elektrickým proudem

Než začnete přístroj čistit, vytáhněte síťovou zástrčku ze zásuvky.

POKYN - věcné škody

- Nepoužívejte k odvápnění ocet ani jiné odvápnovací prostředky.
- K čištění přístroje nepoužívejte žraviny ani agresivní nebo abrazivní čisticí prostředky.

Vypláchnutí vápenných usazenin

- ▷ Jednou za měsíc vypláchněte nádržku vodou, abyste odstranili vápenné usazeniny. Jen tak bude přístroj fungovat bez závady a dlouhodobě.

Čištění přístroje

- ▷ V případě potřeby otřete přístroj zvenku vlhkým hadříkem.

Čištění návleku na víceúčelovou trysku

- ▷ Návlek lze prát v pračce. Dbejte pokynů k ošetřování na všitém štítku.

Výměna těsnicích kroužků

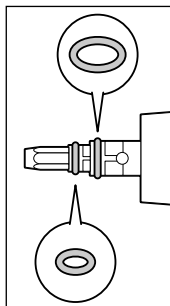

Jeden malý a jeden velký těsnicí kroužek se nachází na samotném výstupu páry parního čističe, na bodové trysce a na prodlužovací hadici. Tyto těsnicí kroužky lze v případě potřeby vyměnit za náhradní těsnicí kroužky obsažené v rozsahu dodávky.

Závada/řešení

Pára nevystupuje.

- Je v nádržce voda?
 - Není otvor pro výstup páry ucpaný?
-

Přístroj se velmi dlouho zahřívá.

- Nejsou v přístroji vápenné usazeniny?
-

Z nasazeného nástavce kape voda.

- Když pára chladne, může se v přívodu k výstupu páry nahromadit zkondenzovaná voda. Po zapnutí přístroje nebo pokud jste přístroj chvíli nepoužívali, namiřte trysku do nějaké nádoby a stiskněte spínač páry, abyste vodu odpustili.
 - Jsou těsnicí kroužky správně nasazeny na přístroji, na bodové trysce nebo na prodlužovací hadici?
 - Je některý z těsnicích kroužků vadný? V rozsahu dodávky se nachází jeden malý a jeden velký náhradní těsnicí kroužek. V případě potřeby je vyměňte.
-

Technické parametry

Model:	4137
Číslo výrobku:	675 633
Síťové napětí:	220 - 240 V ~ 50-60 Hz
Výkon:	900-1050 W
Tlak páry:	300 kPa (3 bar)
Jištění:	teplotní bezpečnostní spínač, pojistka proti přehřátí
Odměrka:	objem po horní rysku = cca 250 ml
Objem: nádržka na vodu:	min. cca 175 ml, max. cca 250 ml
Třída ochrany:	I
Stupeň krytí:	IPX4
Hladina hluku:	emise hluku přístroje v místě použití < 70 dB(A)
Výrobce:	De'Longhi Appliances s.r.l (Ariete - Divisione Commerciale) 50013 Campi Bisenzio (FI) Via San Quirico, 300 Italy (Itálie)



Tento výrobek při uvedení na trh splňuje základní požadavky a další příslušná ustanovení směrnice 2014/35/EU a směrnice 2014/30/EU.

Likvidace

Výrobek a jeho obal byly zhotoveny z cenných recyklovatelných materiálů. Recyklace snižuje množství odpadu a chrání životní prostředí.

Obal roztřídte a zlikvidujte. Využijte místních možností ke sběru papíru, lepenky a lehkých obalů.



Přístroje označené tímto symbolem se nesmí vyhazovat do domovního odpadu!

Staré přístroje jste ze zákona povinni likvidovat samostatně, odděleně od domovního odpadu.

Elektrická zařízení obsahují nebezpečné látky. Tyto mohou při neodborném skladování a likvidaci škodit zdraví a životnímu prostředí. Informace o sběrných místech, na kterých bezplatně přijímají staré přístroje, získáte u obecní nebo městské správy.

Model:

4137

Výrobce:

De'Longhi Appliances s.r.l.

(Ariete - Divisione Commerciale)

50013 Campi Bisenzio (FI)

Via San Quirico, 300

Italy (Itálie)